

ALU-PLAN®

Profile aus Aluminium und Edelstahl



Sockelleisten • Eckschutzprofile • Rammschutzprofile • Säulenrige • Sonderprofile



ALU-PLAN®

ALU-PLAN® GmbH

Mit über 45 Jahren Erfahrung im Bereich Entwurf, Produktion und Montage von Sockelleisten, Ramm- und Eckschutzprofilen setzt ALU-PLAN® den Maßstab für Qualität und Zuverlässigkeit, wenn es um hochwertige Strangpressprofile aus Aluminium oder Edelstahl geht.

Firmengeschichte

„Staub sollte stets auf den Boden fallen können, damit dieser ebenso schnell wieder entfernt werden kann“. Mit dieser Zielsetzung gründete Herr Mark Ulrich 1974 eine Firma für wandflächig eingebundene Sockelleisten.

Nachdem sich 1991 die Idee der “Integration von Unterputz-Sockelleisten“ zu einem Markenprodukt entwickelte, spezialisierte man sich nun auch auf Aufputz-Sockelleisten. Im Zuge der Erweiterung der Produktpalette – und mit Blick auf die vorwiegend verwendeten Aluminium Strangpressprofile – änderte sich 1997 die Firmierung vom bürgerlichen Namen auf den Namen ALU-PLAN®.

Bereits im darauf folgenden Jahr entstanden erste Edelstahl-Sockelleisten der Serie G, welche durch die spezielle Technik der Aufdoppelung günstiger als Vollprofile angeboten werden konnten.

Die einst in München angesiedelte Firma, wurde Mitte 2018 von Oberpfraammern nach Kümmersbruck verlagert. Zeitgleich trat Herr Josef Metz die Stelle als neuer Geschäftsinhaber an. Am neuen Standort werden Profile künftig nicht nur gelagert, sondern auch für die Montage vorbereitet.

Produktpalette













Aus anfangs einem Produkt sind heute mehr als 150 unterschiedliche Profile in der Angebotspalette geworden, welche in diversen Einbauvariationen zum Einsatz kommen. Das Produktsortiment umfasst Sockelleisten, Eckschutzprofile, Rammschutzprofile, Wandabschlussprofile und Säulenringe.

ALU-PLAN® Kodierung Artikelnummer

i	100	2								F	i100-2-F	
B	62	13				BE11				RF	PB	B62-13-BE11-RF-PB
C	103	13				BE8				U	PB	C103-13-BE8-U-PB
G	70	13								ELO		G70-13-ELO
G	81	14					DK				E	G81-14-DK-E
X	103	13							UP		PB	X103-13-UP-PB
X	100	11								OP	ELO	X100-11-OP-ELO
X	63	13						SF	UP		PB	X63-13-SF-UP-PB
X	60	12						SF		OP	E	X60-12-SF-OP-E
XL	40	20	2	R10							E	XL40-20-2-R10-E
ES	4	60	60	2	R10						E	ES4-60-60-2-R10-E

Bezeichnung Serie	Alternativ Type	Profilabmessung					Alternative Angabe Bodeneinlage max.	Alternativ Dichtungskeder	Alternativ Schattenfuge	Alternativ Unterprofil	Alternativ Oberprofil	Alternativ Profil mit U-Steg	Alternativ Riffelung	Material
		a	b	d	r									
	Höhe / Schenkellänge in Millimeter													
	Breite / Schenkellänge in Millimeter													
	Stärke in Millimeter													
	Radius in Millimeter													

Achtung:
Nicht alle im Produktkatalog abgebildeten Profile sind mit einer eindeutigen Produkt-Artikelnummer bezeichnet. Teilweise müssen bei der Bestellung zusätzliche Angaben z.B. Stärke, Material ergänzt bzw. mit angegeben werden.

	Aufgesetzt Aufputz	Unterputz Unterschnitten	
Sockelleisten			Serie i Seite 07
			Serie B Seite 11
			Serie L Seite 19
			Serie XL Seite 23
			Serie G Seite 27
			Serie X Seite 37
			Serie C Seite 41
			Serie E Seite 49
			Serie R Seite 53
Eckschutzprofile			Serie ES Seite 57
Rammschutzprofile			Serie RA Seite 63
Säulenringe			Serie SR Seite 67
Sonderprofile			Seite 71
Zubehör			Seite 75
Technische Ergänzungen			Seite 81



Sockelleisten

Serie i

Strangpressprofile aus Aluminium wie Profile aus Edelstahl der **Serie i** können in unterschiedlichen Einbausituationen / -variationen verbaut werden.

Die Profile können als Sockelleisten ebenso eingesetzt werden, wie auch als Rammschutzprofil oder als Auflage von Sockelleisten der Serie C.

In kleineren Dimensionen können Profile der **Serie i** auch als Dekor- oder Zierleiste eingesetzt werden.

Material / Beschaffenheit

PB	Aluminium Pressblank
ELO	Aluminium Eloxiert
F	Farb-Pulverbeschichtet
E	Edelstahl fein geschliffen

Materialhinweise siehe **Technische Ergänzungen**

Einbaumöglichkeiten

AP	Aufgesetzt / Aufputz
-----------	----------------------

als Auflage für Profile der Serie C
als Flachprofil (siehe Flachprofile)
als Rammschutzprofil (siehe Rammschutzprofile)

Ecken / Eckausbildungen

Innenecken stumpf gestoßen
Außenecken stumpf gestoßen

Bevorzugte Montage

PK	Mit PK gekennzeichnete Profile werden an der Wand mit einem dafür geeigneten Montagekleber angekebt.
-----------	--

Einen detaillierten Montagehinweis zum jeweiligen Profil-Typ der Serie i finden Sie auf unserer Internetseite.

Serie i als Unterputz- / Unterschnittene Sockelleiste

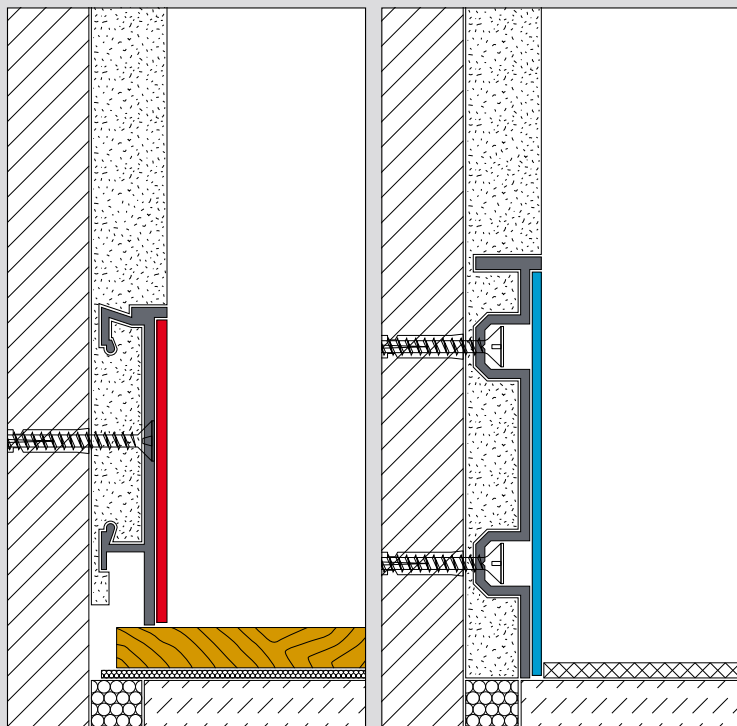

C63-13-BE2-PB
in Profilkombination
i60-2-ELO

C84-13-BE2-U-PB
in Profilkombination
i80-2-E

Aluminium, Edelstahl oder Pulverbeschichtete Profile der Serie i werden auch in Kombination mit Profilen der Serie C als Auflage eingesetzt.

Durch die Kombination der beiden Serien zur **Serie Ci** können diese Unterputz- oder Unterschnitten wie „Wand-Flächenbündig“ eingebaut werden.

siehe
Serie Ci

Standard-Profile
der Serie C-i

Serie i als Flachprofil / Rammschutzprofil

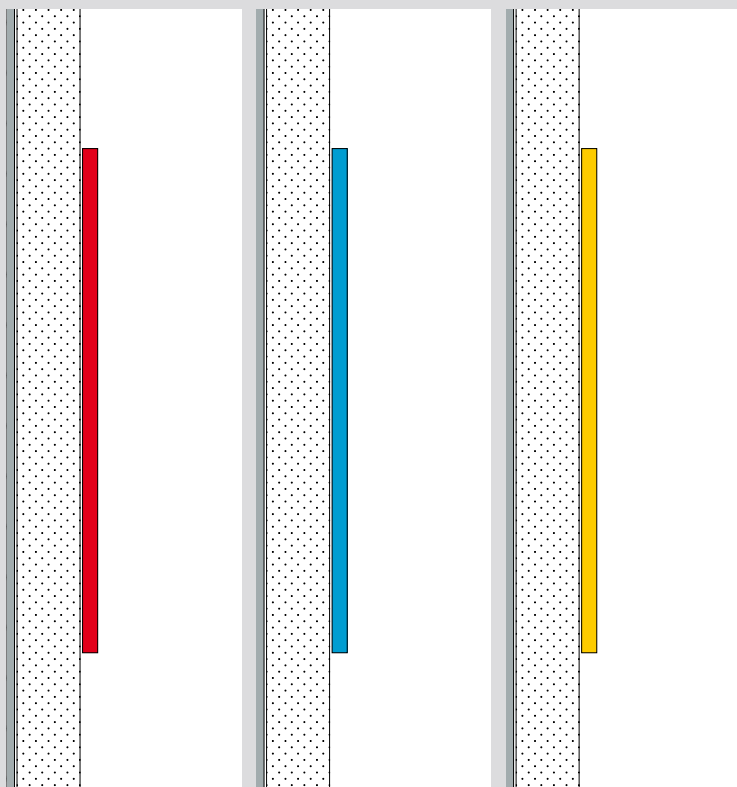

i-ELO
a x d mm

i-E
a x d mm

i-F
a x d mm

Aluminium, Edelstahl oder Pulverbeschichtete Profile der Serie i können auch als Rammschutzprofil eingesetzt werden.

siehe
Serie RA-i

Aluminium-Profile der Serie i

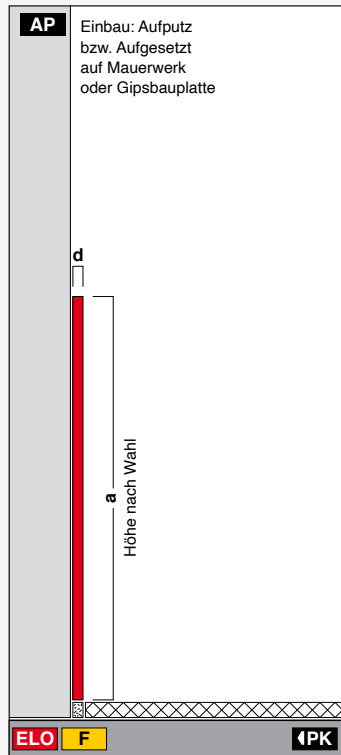

Serie i

Höhe: a
Stärke: d
Länge: 3,0 / 4,0 oder 6,0 m

**Weitere Größen
(auf Wunschmaß)
auf Anfrage möglich.**

Normabmessungen Aluminium Serie i

	a	d
i20-2	20,0	2,0
i20-3	20,0	3,0
i20-4	20,0	4,0
i20-5	20,0	5,0
i20-6	20,0	6,0
i20-8	20,0	8,0
i30-2	30,0	2,0
i30-3	30,0	3,0
i30-4	30,0	4,0
i30-5	30,0	5,0
i30-6	30,0	6,0
i30-8	30,0	8,0
i40-2	40,0	2,0
i40-3	40,0	3,0
i40-4	40,0	4,0
i40-5	40,0	5,0
i40-6	40,0	6,0
i40-8	40,0	8,0
i50-2	50,0	2,0
i50-3	50,0	3,0
i50-4	50,0	4,0
i50-5	50,0	5,0
i50-6	50,0	6,0
i50-8	50,0	8,0
i60-2	60,0	2,0
i60-3	60,0	3,0
i60-4	60,0	4,0
i60-5	60,0	5,0
i60-6	60,0	6,0
i60-8	60,0	8,0
i70-2	70,0	2,0
i70-3	70,0	3,0
i70-4	70,0	4,0
i70-5	70,0	5,0
i70-6	70,0	6,0
i70-8	70,0	8,0
i80-2	80,0	2,0
i80-3	80,0	3,0
i80-4	80,0	4,0
i80-5	80,0	5,0
i80-6	80,0	6,0
i80-8	80,0	8,0
i100-2	100,0	2,0
i100-3	100,0	3,0
i100-4	100,0	4,0
i100-5	100,0	5,0
i100-6	100,0	6,0
i100-8	100,0	8,0

Angaben in mm

Edelstahl-Profile der Serie i

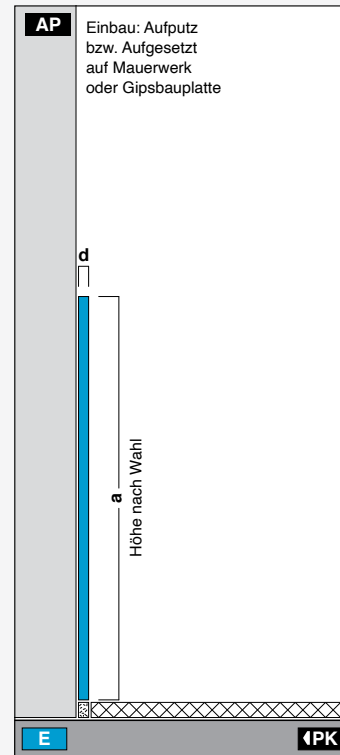

Serie i

Höhe: a
Stärke: d
Länge: 2,0 / 2,5 oder 3,0 m

**Weitere Größen
(auf Wunschmaß)
auf Anfrage möglich.**

Normabmessungen Edelstahl Serie i

	a	d
i40-1-E	40,0	1,0
i40-2-E	40,0	2,0
i40-3-E	40,0	3,0
i50-1-E	50,0	1,0
i50-2-E	50,0	2,0
i50-3-E	50,0	3,0
i60-1-E	60,0	1,0
i60-2-E	60,0	2,0
i60-3-E	60,0	3,0
i70-1-E	70,0	1,0
i70-2-E	70,0	2,0
i70-3-E	70,0	3,0
i80-1-E	80,0	1,0
i80-2-E	80,0	2,0
i80-3-E	80,0	3,0
i100-1-E	100,0	1,0
i100-2-E	100,0	2,0
i100-3-E	100,0	3,0
i110-1-E	110,0	1,0
i110-2-E	110,0	2,0
i110-3-E	110,0	3,0
i120-1-E	120,0	1,0
i120-2-E	120,0	2,0
i120-3-E	120,0	3,0
i140-1-E	140,0	1,0
i140-2-E	140,0	2,0
i140-3-E	140,0	3,0
i150-1-E	150,0	1,0
i150-2-E	150,0	2,0
i150-3-E	150,0	3,0

Angaben in mm

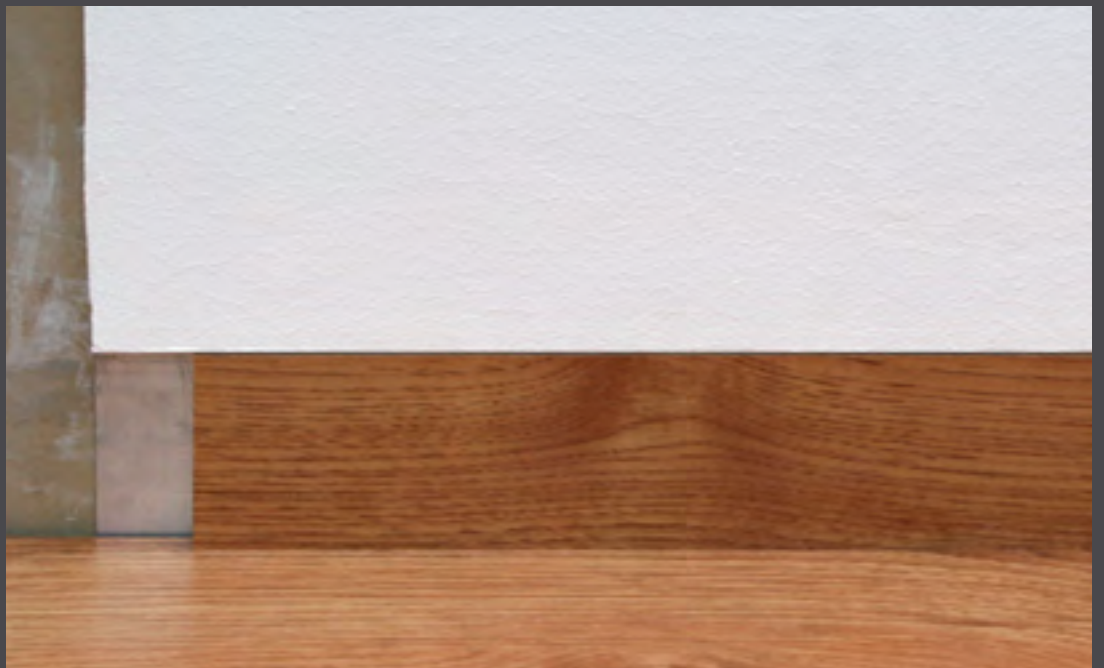

Sockelleisten

Serie B

Die flexiblen Aluminium Sockelleisten der **Serie B** eignen sich sowohl für PVC und Teppichbeläge als auch für Holz- / Laminatböden. Zudem können die Profile auch mit einem Fliesenboden kombiniert, oder als Auflage eines Fliesenwandspiegels fungieren.

In die mit einer Belagtiefe (BE) gekennzeichneten Profile können Bodenbeläge eingebracht werden. Hier wird der Bodenbelag selbst zur optischen Sockelleiste.

Die Profile werden vorwiegend an der Wand mit einem dafür geeigneten Haftkleber angeklebt. Ferner liegen Profile vor, die mit einer Senklochbohrung (\emptyset SB) zum Anschrauben geliefert werden können.

Profile der Serie B unterscheiden sich spezifisch von herkömmlichen Strangpressprofilen vom Typ L hinsichtlich ihrer Abmessungen und Formen. Mitunter weisen die Profile der Serie B besondere Kantenrundungen auf. Ferner liegen Profile mit gesondert, geschwungener Riffelung auf der Profilrückseite vor, wodurch eine besondere Haftung an der Wand entsteht.

Material / Beschaffenheit

- PB** Aluminium Pressblank
- ELO** Aluminium Eloxiert
- F** Farb-Pulverbeschichtet

Materialhinweise siehe **Technische Ergänzungen**

Einbaumöglichkeiten

- AP** Aufgesetzt / Aufputz
- UP** Unterputz (Putz-Mauerwerk)
- US** Unterschnitten (Trockenbau)

Ecken / Eckausbildungen

Innenecken auf Gehrung geschnitten
Außenecken auf Gehrung geschnitten

Bevorzugte Montage

- PK** Mit PK gekennzeichnete Profile werden an der Wand mit einem dafür geeigneten Montagekleber angeklebt.
- \emptyset SB** Mit \emptyset SB gekennzeichnete Profile können mit werkseitig vorgefertigten Senkbohrlöchern geliefert und durch anschrauben montiert werden.
- BE** In BE gekennzeichnete Profile können nach der Montage des Profils Bodenbeläge eingebracht werden.

Einen detaillierten Montagehinweis zum jeweiligen Profil-Typ der Serie B finden Sie auf unserer Internetseite.

Sockelleisten Serie B

Klassische aufgesetzte Aufputzsockelleisten

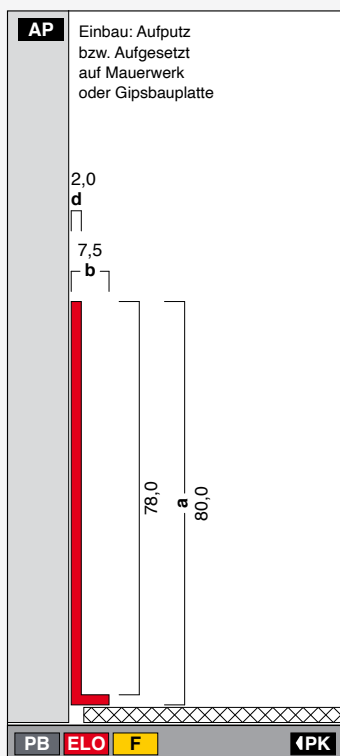

B80-8
 Höhe: 80,0 mm
 Breite: 7,5 mm
 Länge: 4,0 m

B1

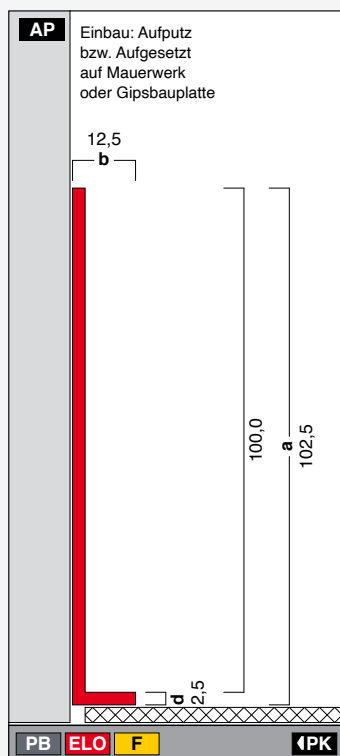

B103-13
 Höhe: 102,5 mm
 Breite: 12,5 mm
 Länge: 4,0 m

B4

Alternativ: Gedrehte Einbaumöglichkeit Serie B für Bodeneinlage

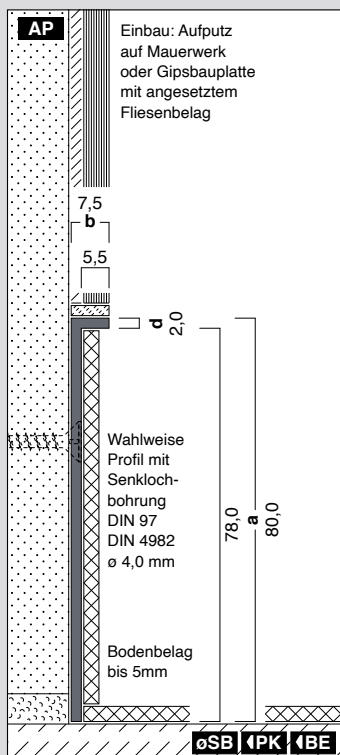

Pressblankes, gedrehtes Profil B80-8-PB mit PVC-Bodenbelag 3,0 mm und Fliesenbelag

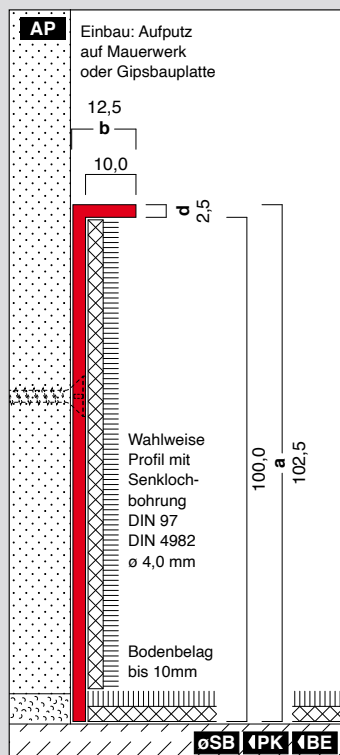

Gedrehtes Profil B103-13-ELO mit Teppichbelag 6,0 mm

In gedrehte Profile der Serie B mit kurzem Profilsteg können wahlweise Bodenbeläge eingebracht werden.

Ferner können an die gedrehten Profile der Serie B Wandbeläge wie zum Beispiel ein Fliesenbelag angesetzt werden.

Klassische aufgesetzte Aufputzsockelleisten mit Profilabflachung

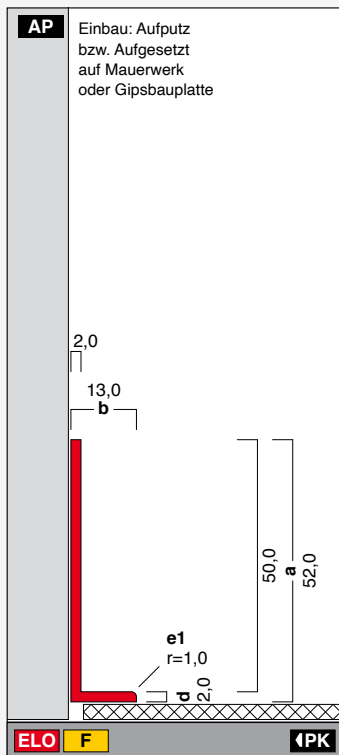

B52-13
 Höhe: 52,0 mm
 Breite: 13,0 mm
 Länge: 4,0 m

B11

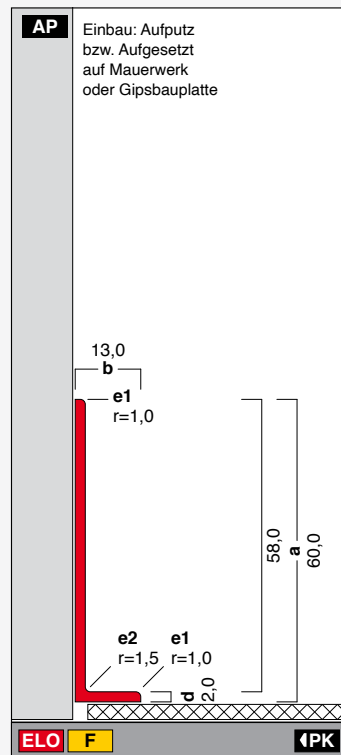

B60-13
 Höhe: 60,0 mm
 Breite: 13,0 mm
 Länge: 4,0 m

B13

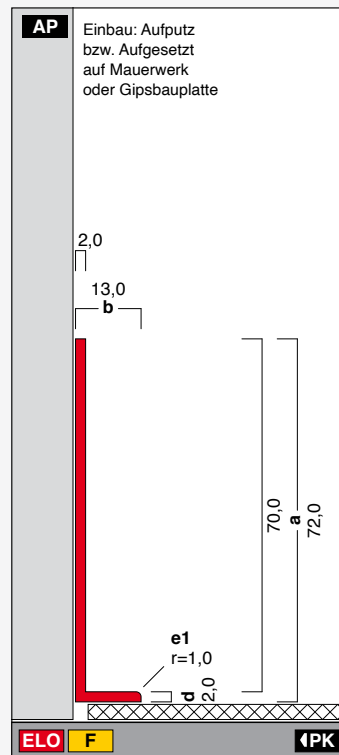

B72-13
 Höhe: 72,0 mm
 Breite: 13,0 mm
 Länge: 4,0 m

B10

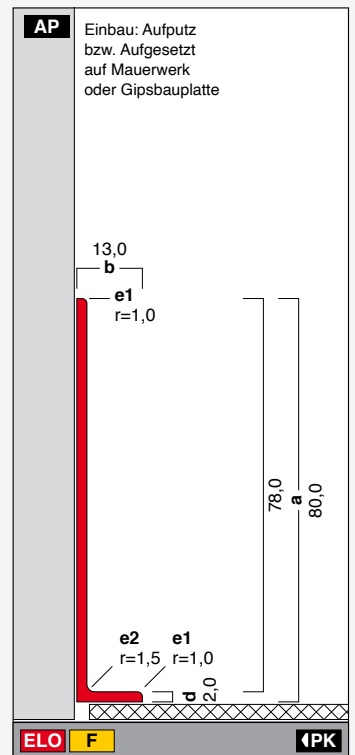

B80-13
 Höhe: 80,0 mm
 Breite: 13,0 mm
 Länge: 4,0 m

B2

Aufgesetzte / Aufputz-Sockelleisten der Serie B für Bodeneinlage

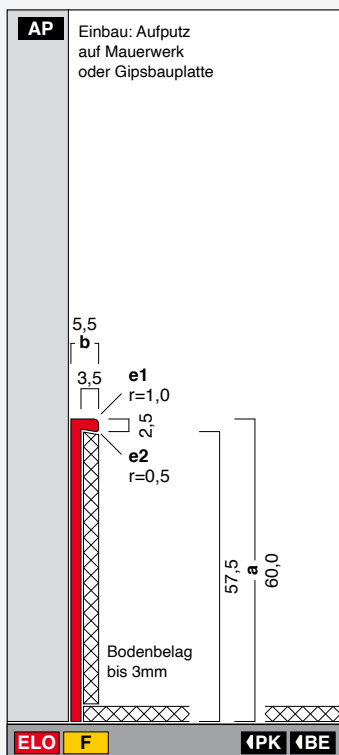

B60-6-BE3
 Höhe: 60,0 mm
 Breite: 5,5 mm
 Länge: 4,0 m

B12

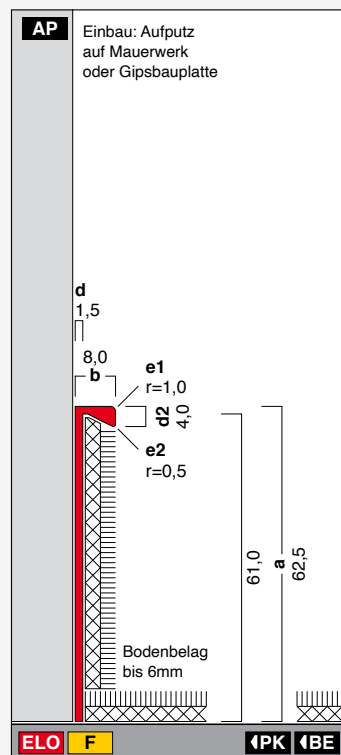

B63-8-BE6
 Höhe: 62,5 mm
 Breite: 8,0 mm
 Länge: 4,0 m

B9

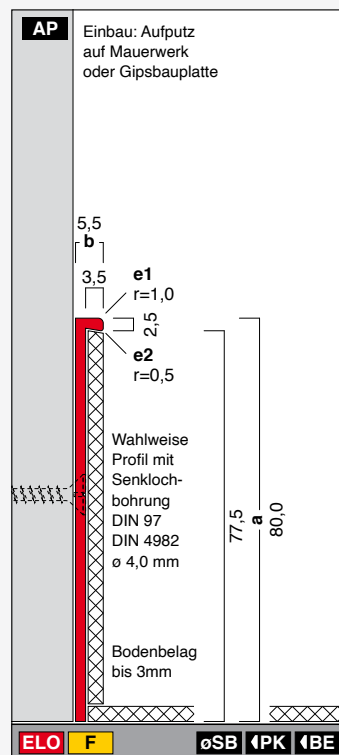

B80-6-BE3
 Höhe: 80,0 mm
 Breite: 5,5 mm
 Länge: 4,0 m

B8

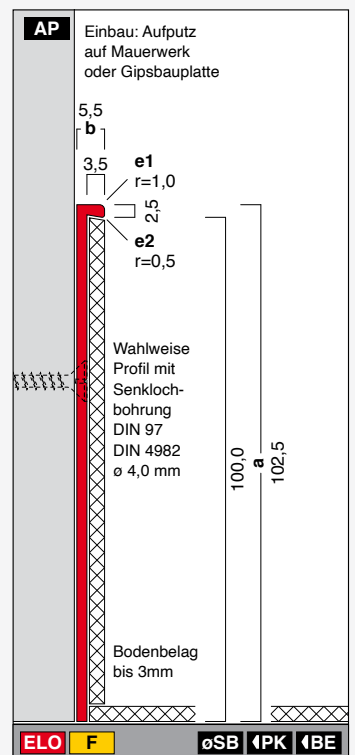

B103-6-BE3
 Höhe: 102,5 mm
 Breite: 5,5 mm
 Länge: 4,0 m

B5

Sockelleisten Serie B

Einbaumöglichkeit
gedrehtes B-Profil

Einbaumöglichkeit
gedrehtes B-Profil

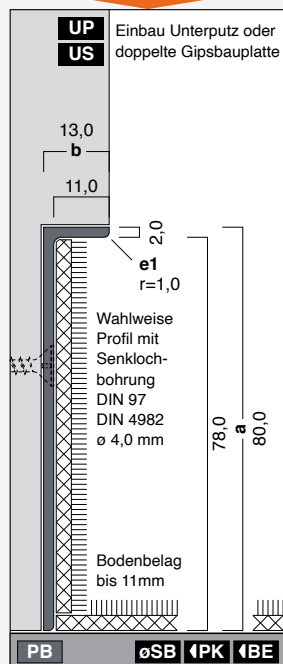
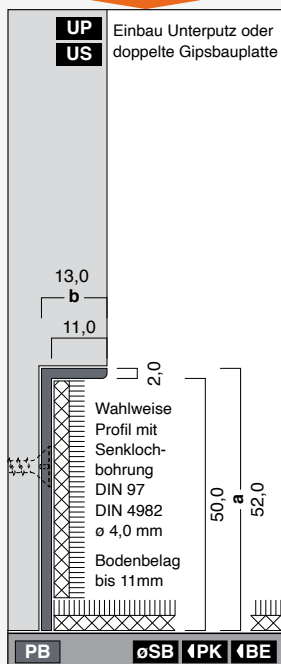

B52-13-PB

Höhe: 52,0 mm

Breite: 13,0 mm

Länge: 4,0 m

B11

B80-13-PB

Höhe: 80,0 mm

Breite: 13,0 mm

Länge: 4,0 m

B2

Unterputz- / Unterschnittene Profile der Serie B

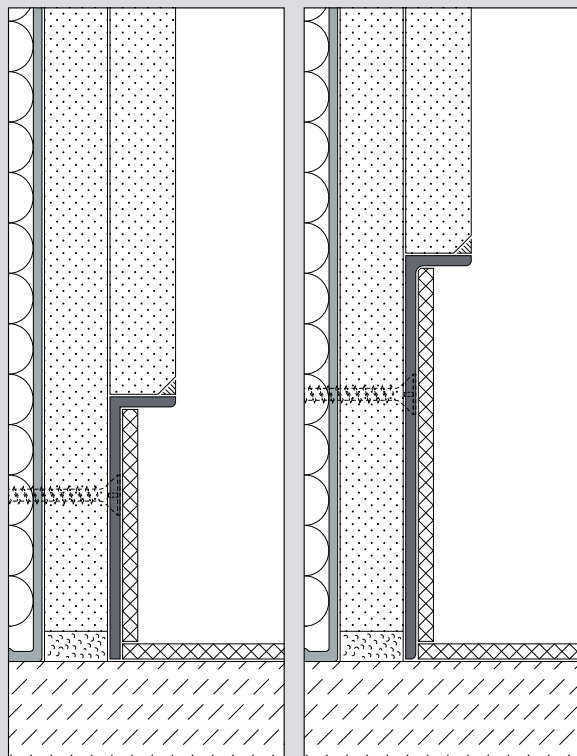

Gedrehtes Profil B52-13
im Unterschnittenen
Einbau

Gedrehtes Profil B80-13
im Unterschnittenen
Einbau

Die auf der voran-
gegangenen Seite
beschriebenen auf-
gesetzten Aufputz-
profile der Serie B
mit einer Profilhöhe
von 13 mm können
– gedreht – auch
Unterschnitten
bzw. Unterputz
eingebaut werden.

RF-Profil-Riffelung

Die mit einem „RF“ gekennzeichneten Profile haben am Profilrücken eine Riffelung. Durch die Riffelung entsteht zwischen dem Profil und dem Mörtel-Bett eine besondere Haftung.

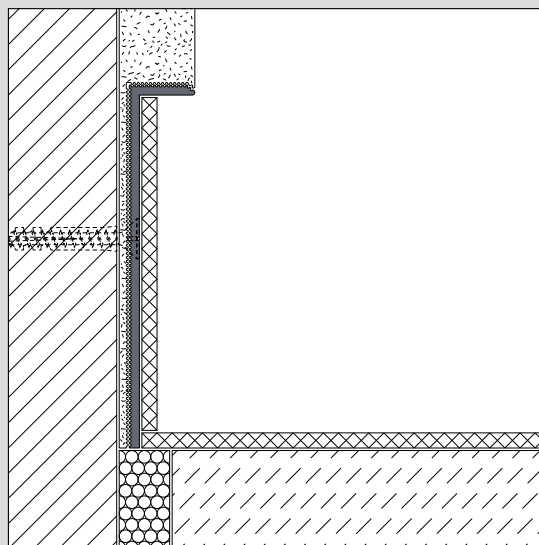

Profil B72-13-BE11-RF-PB im Unterputz Einbau
im eingelegten Mörtel-Bett

Sockelleisten aus Aluminium für Bodeneinlagen

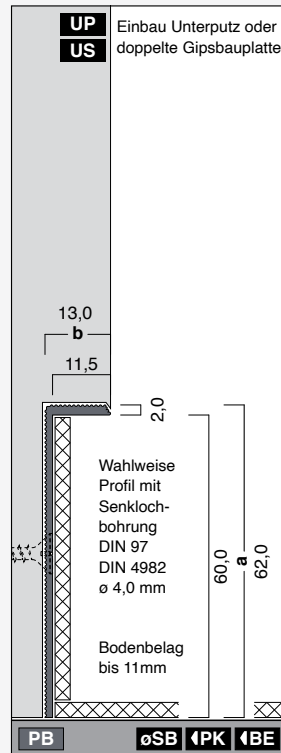

B62-13-BE11-RF-PB
 Höhe: 62,0 mm
 Breite: 13,0 mm
 Länge: 4,0 m

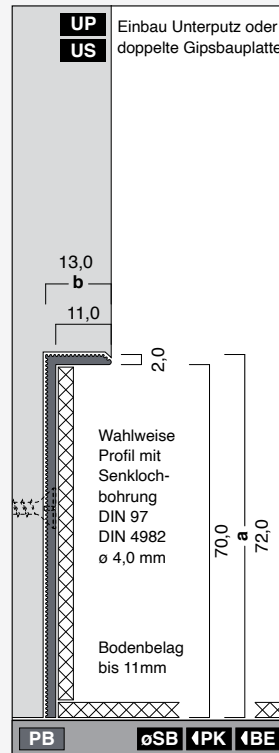

B72-13-BE11-RF-PB
 Höhe: 72,0 mm
 Breite: 13,0 mm
 Länge: 4,0 m

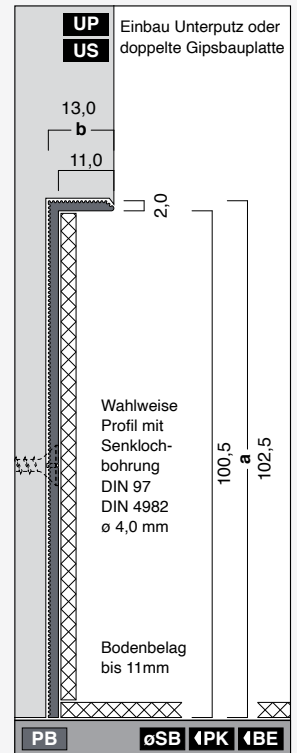

B103-13-BE11-RF-PB
 Höhe: 102,5 mm
 Breite: 13,0 mm
 Länge: 4,0 m

Fachspezifische Einbaubeispiele / -situationen Serie B

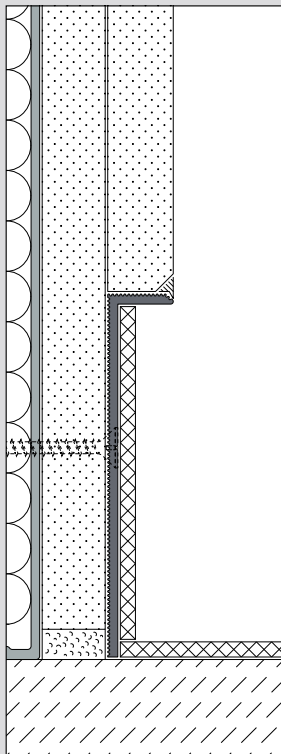

Unterschnittener-Einbau
 mit PVC-Bodenbelag
 3,0 mm

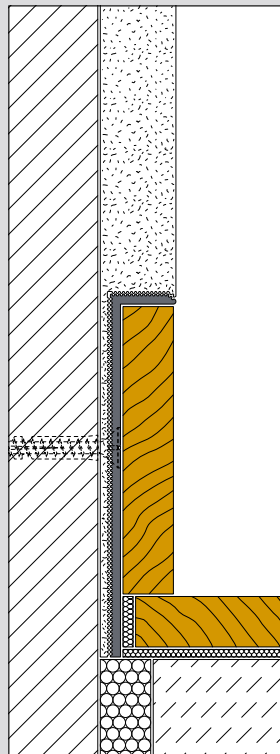

Unterputz-Einbau mit
 Holz- / Laminatboden
 10,0 mm

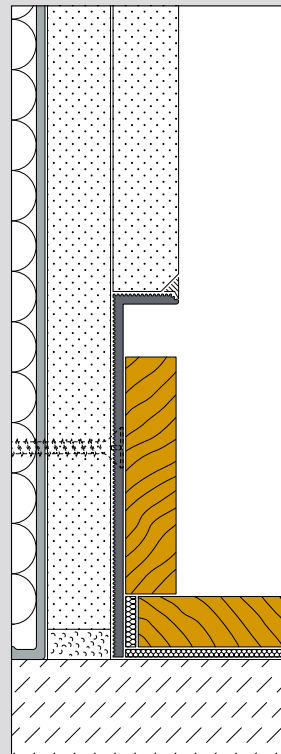

Unterschnittener Einbau
 mit Holz- / Laminatboden
 und einer Schattenfuge

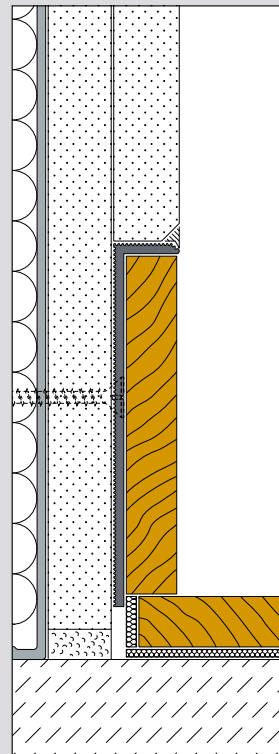

Unterschnittener Einbau
 (höhenversetztes Profil)
 mit Holz- / Laminatboden

Die Profile mit der Kennzeichnung -R haben eine Riffelung am Profilrücken wodurch eine besondere Haftung beim Unterputz- bzw. Unterschnittener Einbau gewährleistet werden kann.

Nebenstehende Abbildungen zeigen prototypische Einbausituationen.

**Weitere
 Fachspezifische
 Einbausituationen**

siehe www.alu-plan.de

Sockelleisten Serie B

Endabschlüsse Serie B

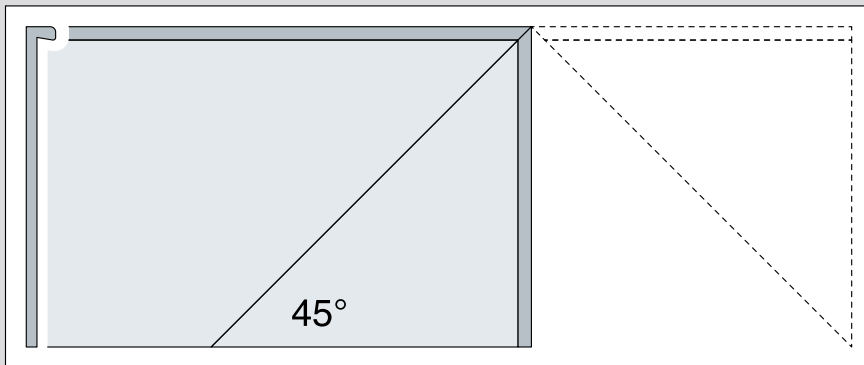

Durch einen passgenauen Gehrungsschnitt im 45° Winkel lassen sich Endabschlüsse der Serie B herstellen.

Wahlweise können diese mit einem dafür geeigneten Kleber angeklebt oder angeschraubt werden.

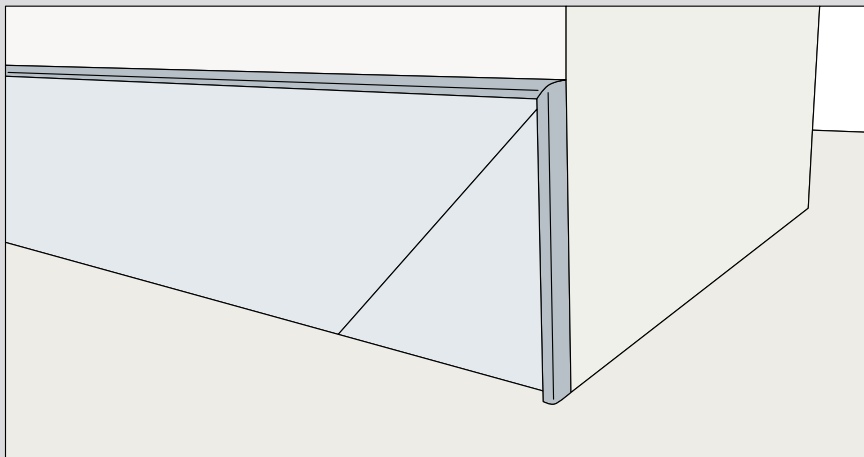

Bei der Montage ist stets auf einen ebenen Untergrund zu achten.

Fachspezifische Einbaubeispiele / -situationen Serie B

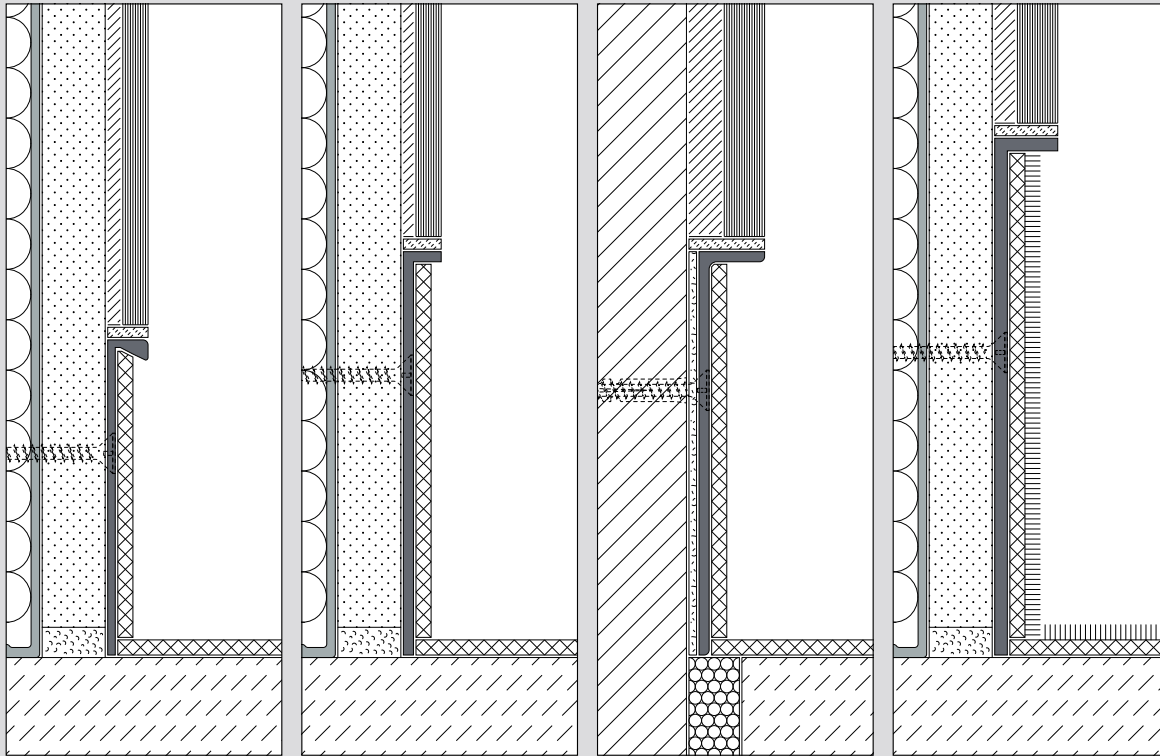

Profil B63-8-BE6-PB mit
Bodenbelag 3 mm und
Wand-Fliesenbelag 5 mm

Profil B80-8-PB mit
Bodenbelag 3 mm und
Wand-Fliesenbelag 5 mm

Profil B80-13-BE11 mit
Bodenbelag 3 mm und
Wand-Fliesenbelag 8 mm

Profil B103-13-PB mit
Bodenbelag 6 mm und
Wand-Fliesenbelag 8 mm

Ausgewiesene Profile der Serie B können alternativ mit einem Wand-Fliesenbelag kombiniert werden.

Hierbei dient das Flur- und Lotrecht angebrachte Aluminiumprofil nicht nur als Anschlagleiste für einen sauberen Bodenbelag, sondern auch als gradlinige Auflage des Fliesenbelags.

**Weitere
Fachspezifische
Einbausituationen**
siehe www.alu-plan.de

Sockelleisten

Serie L

Aluminium Strangpressprofile wie auch Edelstahlprofile der **Serie L** erweitern die Produktpalette der Serie B hinsichtlich weiterer Einbaumöglichkeiten.

Im Gegensatz zur Serie B haben Profile der Serie L keine spezifischen Profileigenschaften, wie z.B. Kantenrundungen oder besondere Riffelungen auf der Profilrückseite für einen besonderen Halt in der Wand.

Material / Beschaffenheit

- PB** Aluminium Pressblank
- ELO** Aluminium Eloxiert
- F** Farb-Pulverbeschichtet
- E** Edelstahl fein geschliffen

Materialhinweise siehe **Technische Ergänzungen**

Einbaumöglichkeiten

- AP** Aufgesetzt / Aufputz
- UP** Unterputz (Putz-Mauerwerk)
- US** Unterschnitten (Trockenbau)

Ecken / Eckausbildungen

- Innenecken auf Gehrung geschnitten
- Außenecken auf Gehrung geschnitten

Bevorzugte Montage

- PK** Mit PK gekennzeichnete Profile werden an der Wand mit einem dafür geeigneten Montagekleber angekebt.

Einen detaillierten Montagehinweis zum jeweiligen Profil-Typ der Serie L finden Sie auf unserer Internetseite.

Edelstahl-Profile der Serie L mit Profilrundung

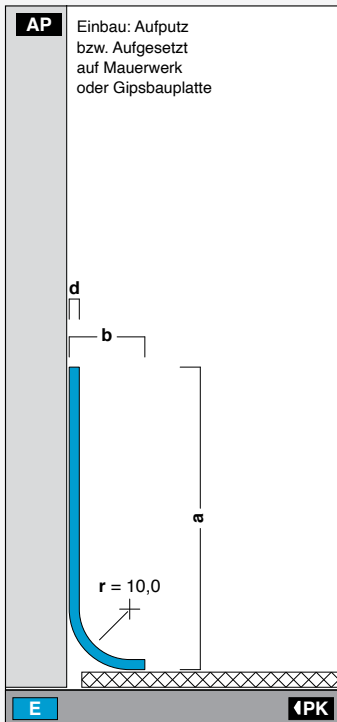

Normabmessungen Edelstahl Serie L-R10-E

Stärken d
1,0 / 2,0 / 3,0

	a	b
40-15	40,0	15,0
40-20	40,0	20,0
50-15	50,0	15,0
50-20	50,0	20,0
60-15	60,0	15,0
60-20	60,0	20,0
80-15	80,0	15,0
80-20	80,0	20,0
100-15	100,0	15,0
100-20	100,0	20,0

Angaben in mm

Weitere alternative
Größen (auf Wunschmaß)
auf Anfrage möglich.

Serie L-R10-E A-R10-E

Höhe: a (min. 15,0 mm)

Breite: b (min. 15,0 mm)

Stärke: d

Länge: 2,0 / 2,5 oder 3,0 m

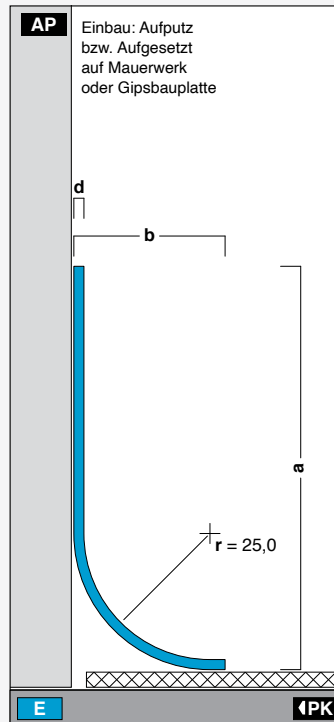

Normabmessungen Edelstahl Serie L-R25-E

Stärken d
1,0 / 2,0 / 3,0

	a	b
80-30	80,0	30,0
100-30	100,0	30,0

Angaben in mm

Weitere alternative
Größen (auf Wunschmaß)
auf Anfrage möglich.

Serie L-R25-E A-R25-E

Höhe: a (min. 30,0 mm)

Breite: b (min. 30,0 mm)

Stärke: d

Länge: 2,0 / 2,5 oder 3,0 m

Aluminium-Profile der Serie L

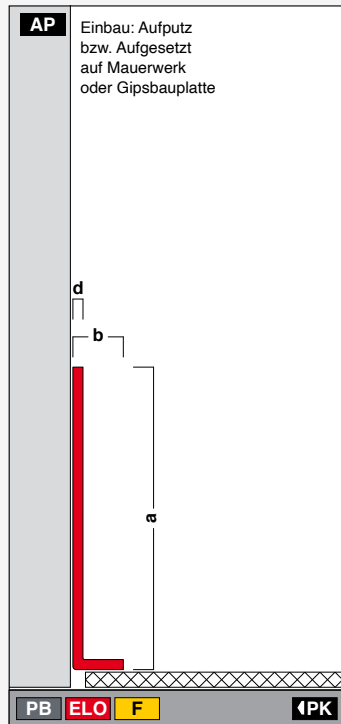

Serie L

Höhe: a
Breite: b
Stärke: d
Länge: 3,0 oder 6,0 m

Normabmessungen Aluminium Serie L-A

Stärken d
2,0

	a	b
L10-10-2	10,0	10,0
L20-10-2	20,0	10,0
L20-20-2	20,0	20,0
L30-10-2	30,0	10,0
L30-15-2	30,0	15,0
L30-30-2	30,0	30,0
L40-10-2	40,0	10,0
L40-20-2	40,0	20,0
L40-30-2	40,0	30,0
L40-40-2	40,0	40,0
L50-10-2	50,0	10,0
L50-20-2	50,0	20,0
L50-30-2	50,0	30,0
L50-40-2	50,0	40,0
L50-50-2	50,0	50,0
L60-10-2	60,0	10,0
L60-20-2	60,0	20,0

Angaben in mm

**Weitere alternative
Größen (auf Wunschmaß)
auf Anfrage möglich.**

Edelstahl-Profile der Serie L

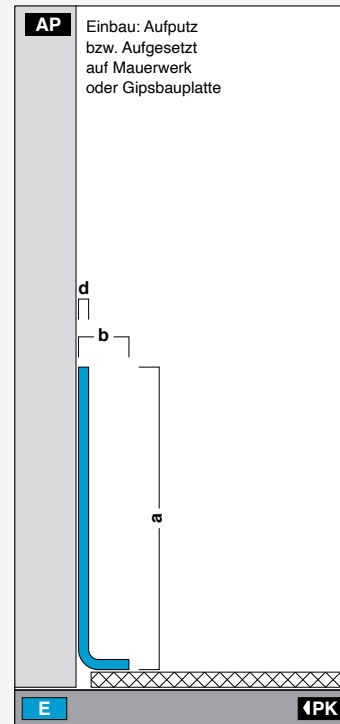

Serie L

Höhe: a
Breite: b
Stärke: d
Länge: 2,0 / 2,5 oder 3,0 m

Normabmessungen Edelstahl Serie L-E

Stärken d
1,0 / 2,0 / 3,0

	a	b
L10-10-(d)-E	10,0	10,0
L20-10-(d)-E	20,0	10,0
L20-20-(d)-E	20,0	20,0
L30-10-(d)-E	30,0	10,0
L30-15-(d)-E	30,0	15,0
L30-30-(d)-E	30,0	30,0
L40-10-(d)-E	40,0	10,0
L40-20-(d)-E	40,0	20,0
L40-30-(d)-E	40,0	30,0
L40-40-(d)-E	40,0	40,0
L50-10-(d)-E	50,0	10,0
L50-20-(d)-E	50,0	20,0
L50-30-(d)-E	50,0	30,0
L50-40-(d)-E	50,0	40,0
L50-50-(d)-E	50,0	50,0
L60-10-(d)-E	60,0	10,0
L60-20-(d)-E	60,0	20,0

Angaben in mm

**Weitere alternative
Größen (auf Wunschmaß)
auf Anfrage möglich.**

Fachspezifische Einbaubeispiele / -situationen Serie L

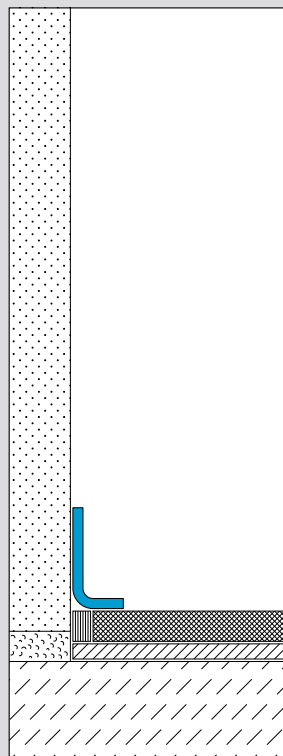

Profil L20-10-2-R2-E
als Dekorleiste auf
Fliesenbelag

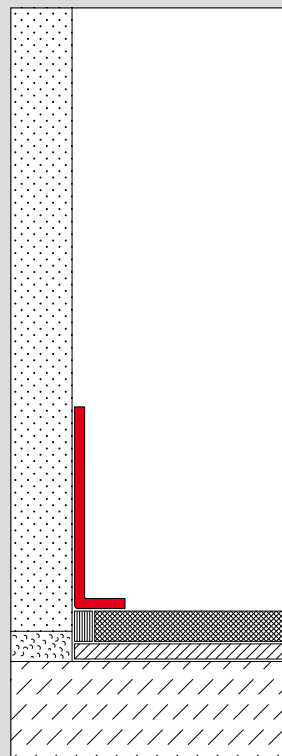

Profil L40-10-2-ELO
als Dekorleiste auf
Fliesenbelag

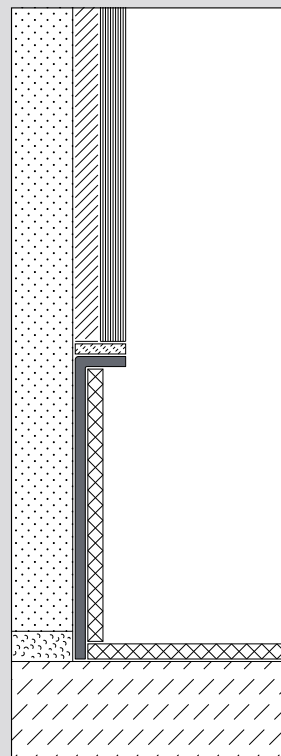

Profil L60-10-2-PB
mit Wand-Fliesenbelag
und Bodeneinlage

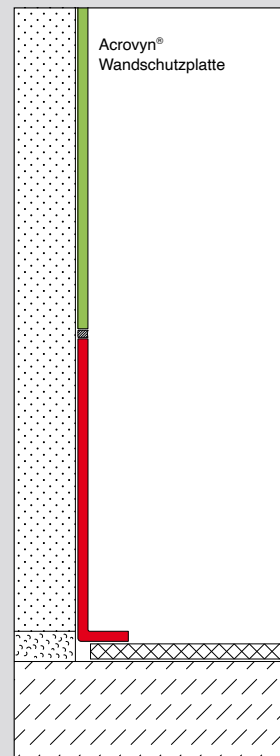

Profil L60-10-2-ELO mit
einer Acrovyn® Wand-
schutzplatte

Profile der Serie L ergänzen Profile der Serie B hinsichtlich weiterer Einbaumöglichkeiten.

Zudem liegen „Kleinprofile“ vor die auch als Dekor- oder Zierleiste eingesetzt werden können.

**Weitere
Fachspezifische
Einbausituationen**

siehe www.alu-plan.de

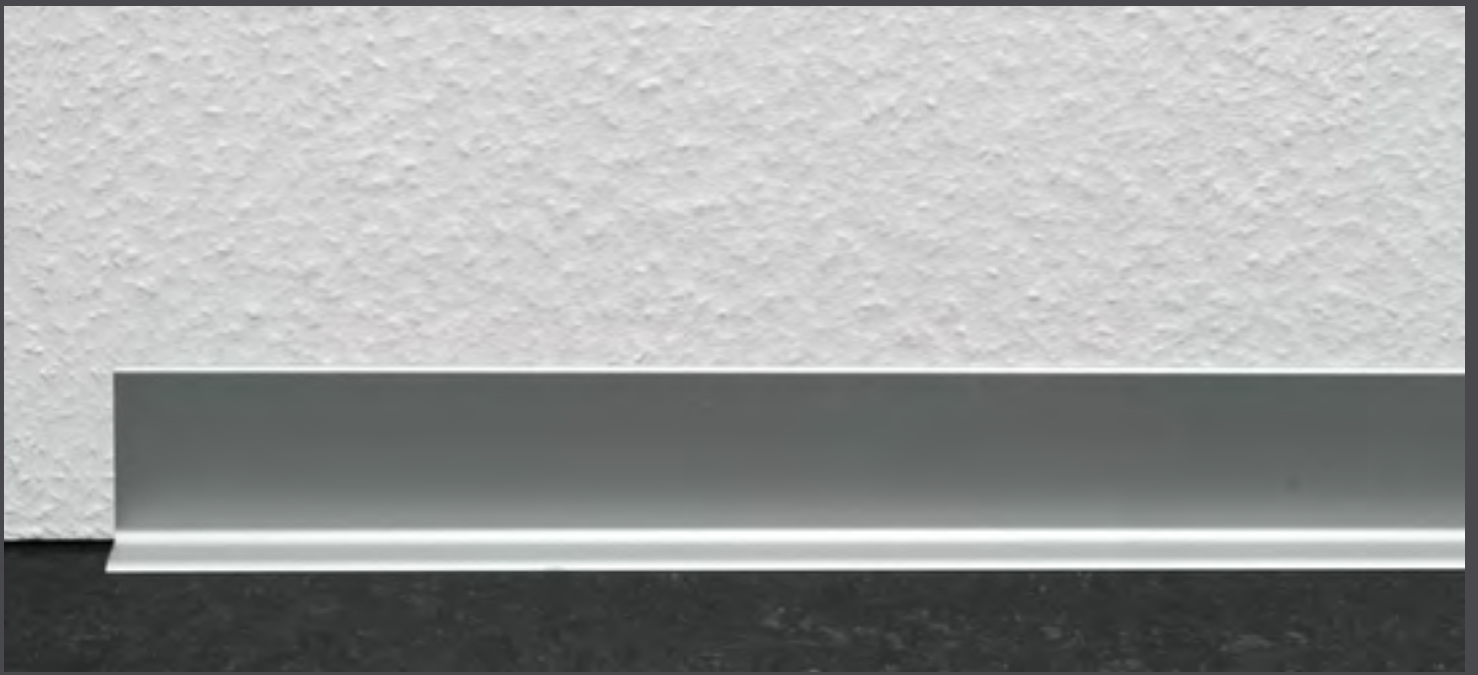
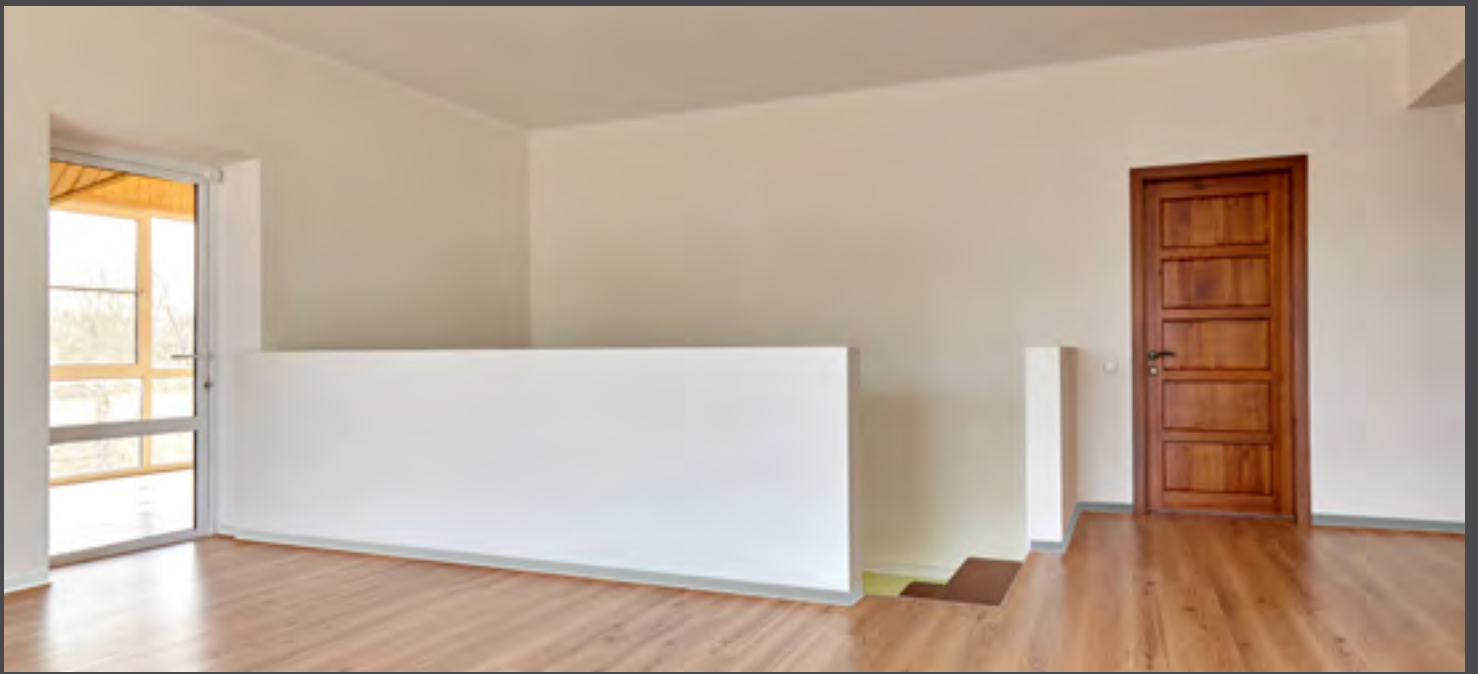
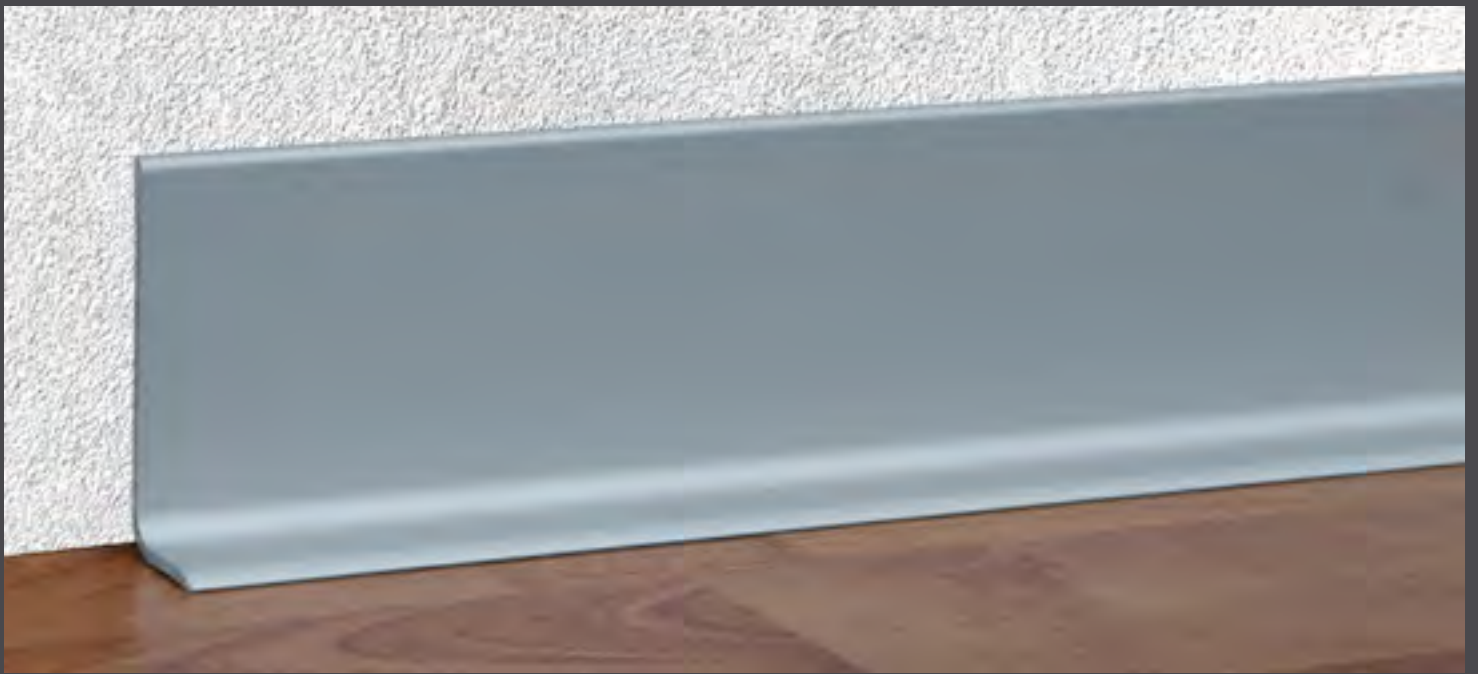

Sockelleisten

Serie XL

Die eleganten Sockelleisten der **Serie XL** in den Einbauhöhen von 40 bis 100mm vollenden kleine wie große Räume in Gestaltung, Ausdruck, Erscheinung und Form.

Durch die Profilabflachung kann der Boden bis zur Wand einfach gereinigt bzw. gewischt werden. Ferner empfehlen wir die Verwendung eines Aluminium-Reinigers zur Reinigung der Profile. Hierdurch entsteht ein abweisender Schutzfilm – eine stets glänzende Aluminium-Oberfläche bleibt bestehen.

Material / Beschaffenheit

- ELO** Aluminium Eloxiert
- F** Farb-Pulverbeschichtet
- E** Edelstahl fein geschliffen

Materialhinweise siehe **Technische Ergänzungen**

Einbaumöglichkeiten

- AP** Aufgesetzt / Aufputz

Ecken / Eckausbildungen

Innenecken auf Gehrung geschnitten
Außenecken auf Gehrung geschnitten

Endabschlüsse

Für Profile der Serie XL liegen keine Endabschlüsse vor. Die seitlichen Öffnungen sind im Zuge der Montage mit einer Acryl-Dichtung abzufügen.

Bevorzugte Montage

- PK** Mit PK gekennzeichnete Profile werden an der Wand mit einem dafür geeigneten Montagekleber angekebt.

Einen detaillierten Montagehinweis zum jeweiligen Profil-Typ der Serie XL finden Sie auf unserer Internetseite.

Sockelleisten Serie XL

Edelstahl-Profile der Serie XL

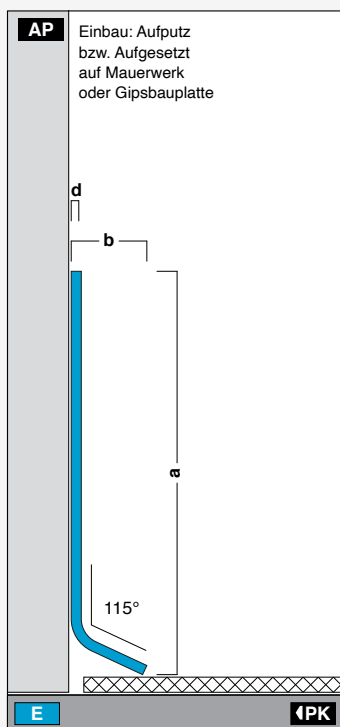

Normabmessungen

Edelstahl
Serie XL-E

Stärken d

1,0 / 2,0 / 3,0

	a	b
40-15	40,0	15,0
40-20	40,0	20,0
50-15	50,0	15,0
50-20	50,0	20,0
60-15	60,0	15,0
60-20	60,0	20,0
80-15	80,0	15,0
80-20	80,0	20,0
100-15	100,0	15,0
100-20	100,0	20,0

Angaben in mm

Weitere alternative Größen (auf Wunschmaß) auf Anfrage möglich.

Serie XL-E A-115°-E

Höhe: a (min. 40,0 mm)

Breite: b

Stärke: d

Länge: 2,0 / 2,5 oder 3,0 m



Bitte beachten Sie!

Profile der Serie XL werden mit einem dafür geeigneten Haftungs- / Polymerkleber an der Wand montiert.

Eine vorherige Reinigung der zu beklebenden Flächen ist dringlich empfohlen.

Für eine optimale Haftung sollten pulverbeschichtete Profile sowie Profile aus Edelstahl am Profilrücken vor der Montage mit einem Primer vorbehandelt werden.

Bei der Montage auf einem Holz- / Laminatboden sind die Profile stets nur am Profilrücken anzukleben, damit der Bodenbelag sich weiterhin dehnen kann.

XL100-15-2-E für Acryl-Vinyl Wandschutzplatte

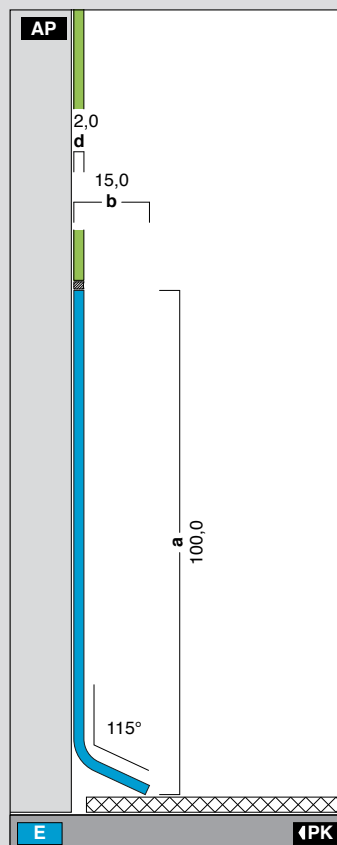

In öffentlichen Bauten werden im Fußbereich robuste, wie schützende Acryl-Vinyl Wandschutzplatten verbaut.

Mit dem Profil XL100-15-2-E der Serie XL und dessen Profilstärke von 2 mm liegt eine gesonderte Lösung vor, welche einen nahtlosen Übergang zwischen Sockelleiste und Wandschutzplatte ermöglicht.

XL100-15-2-E

Höhe: 100,0 mm

Breite: 15,0 mm

Länge: 2,0 / 2,5 oder 3,0 m

Klassische aufgesetzte Aufputzsockelleisten

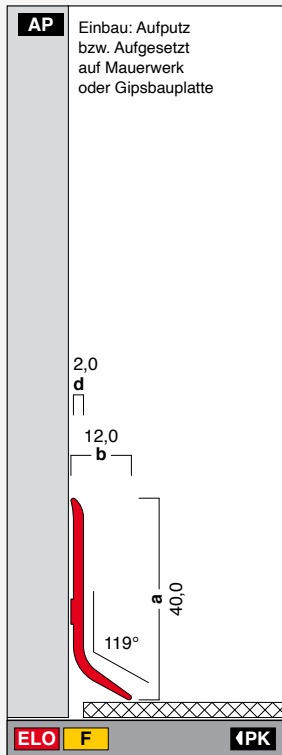

XL40-12
 Höhe: 40,0 mm
 Breite: 12,0 mm
 Länge: 4,0 m **XL4012**

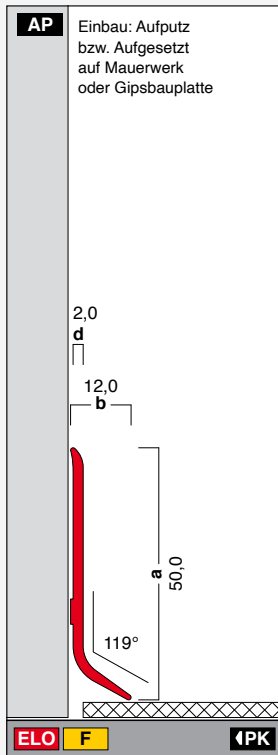

XL50-12
 Höhe: 50,0 mm
 Breite: 12,0 mm
 Länge: 4,0 m **XL5012**

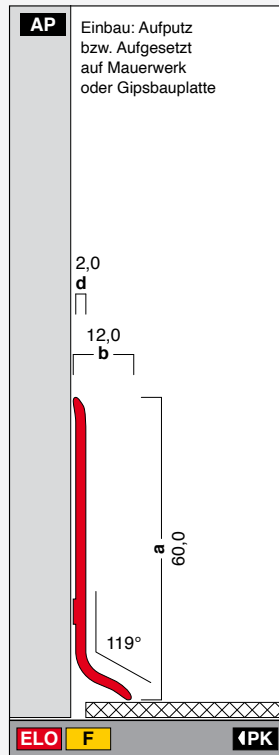

XL60-12
 Höhe: 60,0 mm
 Breite: 12,0 mm
 Länge: 4,0 m **XL6012**

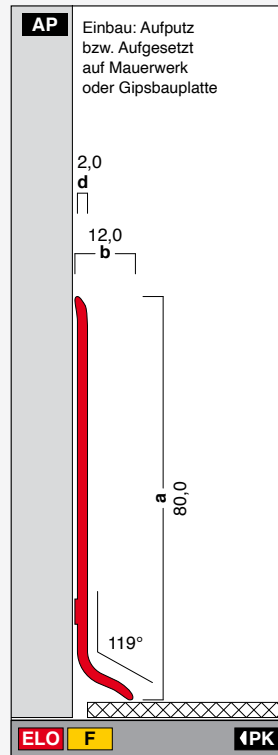

XL80-12
 Höhe: 80,0 mm
 Breite: 12,0 mm
 Länge: 4,0 m **XL8012**

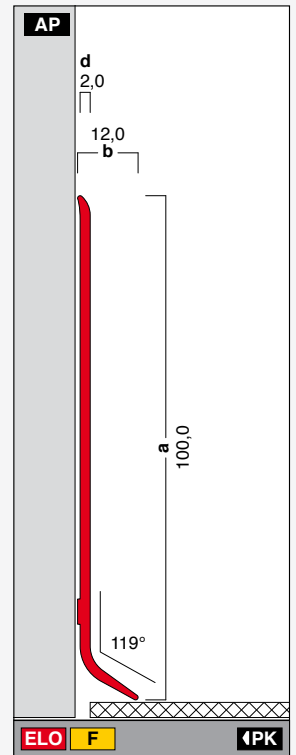

XL100-12
 Höhe: 100,0 mm
 Breite: 12,0 mm
 Länge: 4,0 m **XL10012**

Fachspezifische Einbaubeispiele / -situationen Serie XL

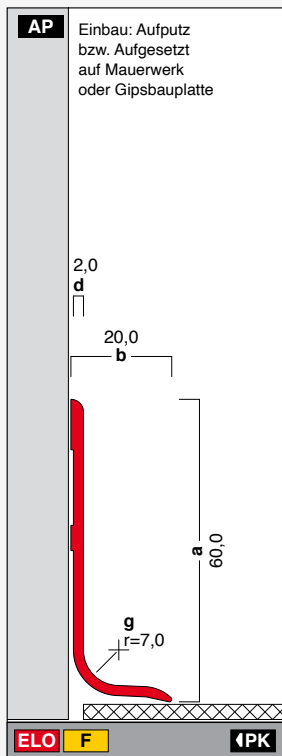

XL60-20
 Höhe: 60,0 mm
 Breite: 20,0 mm
 Länge: 4,0 m **XL6020**

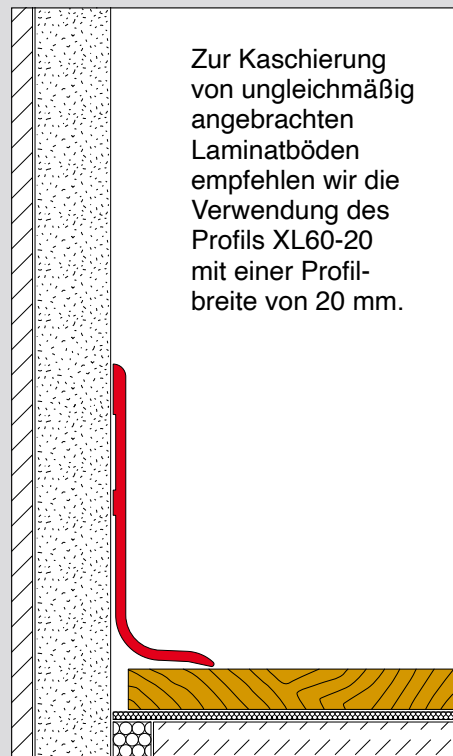

Aufputzprofil XL60-20-ELO
 mit Laminat- / Holzbodenbelag von 8 mm

Die an der Wand mit einem Haftkleber angebrachten Profile der Serie XL eignen sich für alle Bodenbeläge.



Damit sich der Bodenbelag weiter lose bewegen bzw. „arbeiten“ kann ist bei der Verwendung mit einem Holz- / Laminatboden darauf zu achten, dass die Profile stets nur am Profilrücken an die Wand angeklebt werden.

**Weitere
 Fachspezifische
 Einbausituationen**

siehe www.alu-plan.de



Sockelleisten

Serie G

Die hochwertigen wie strapazierfähigen Sockelleisten der **Serie G** sind in diversen Größen in eloxiertem Aluminium, pulverbeschichtet in RAL oder DB-Farben wie auch mit einer Edelstahl-Auflage - mit echter Edelstahl-Optik K320 – lieferbar.

Zusätzlich zur gewohnten „Aufputzmontage“ auf Mauerwerke oder Gipskartonwände können Profile mit einer Profildicke von 13 mm auch unterhalb einer zweiten Gipskartonlage „Unterschnitten“ eingebaut werden.

Die Montage erfolgt durch Aufklicken der Sockelleiste auf zuvor angeschraubte Befestigungsklipse aus bruchfestem Polyoxymethylen.

In gesonderte Profile der **Serie G** können Heizungsrohre oder Kabel mit einem Durchmesser von $\varnothing 6,0$ bis $\varnothing 22,0$ mm verdeckt werden.

Die einfache Anbringung überzeugt zusätzlich bei Renovierungsarbeiten, da die Sockelleistenprofile der **Serie G** schnell abgenommen und wieder angebracht werden können. Mitunter ist es somit auch möglich, Leitungen nach der Montage hinzuzufügen, zu überprüfen oder anzupassen.

Ferner liegen Profilvariationen vor, welche der Brandschutzklasse 3 entsprechen.

Bitte halten Sie beim Einbringen von Heizungsrohren oder Elektrokabeln stets Rücksprache mit dem in der Haustechnik ausgewiesenen Fachmonteur.

Material / Beschaffenheit

- ELO** Aluminium Eloxier
- F** Farb-Pulverbeschichtet
- E** mit Edelstahl-Aufdoppelung fein geschliffen

Materialhinweise siehe **Technische Ergänzungen**

Einbaumöglichkeiten

- AP** Aufgesetzt / Aufputz
- US** Unterschnitten (Trockenbau)

Ecken / Eckausbildungen

Innenecken stumpf gestoßen oder auf Gehrung
Außenecken gekerbt und gebogen

Endabschlüsse

Für Profile der Serie G liegen gelaserte Endabschlussbleche vor, die auf das jeweilige Profilende aufgeklebt werden können.

Werkseitig Profil-Formstücke

Passend zum jeweiligen Profil der Serie G sind werkseitig verschweißt und geschliffene Außeneck-Formstücke wie Endabschlussprofile lieferbar.

Dichtungskeder

- DK** In DK gekennzeichnete Profile der Serie G kann zusätzlich ein Gummi-Dichtungskeder mit eingezogen werden.

Bevorzugte Montage

- ØMK** Die Montage von Sockelleisten der Serie G erfolgt durch aufklicken der Profile auf zuvor an der Wand angeschraubten Montageklipsen.

Einen detaillierten Montagehinweis zum jeweiligen Profil-Typ der Serie G finden Sie auf unserer Internetseite.

Sockelleisten Serie G-ELO und Serie G-F



G22-9
 Höhe: 22,0 mm
 Breite: 9,0 mm
 Länge: 3,0 m

P1

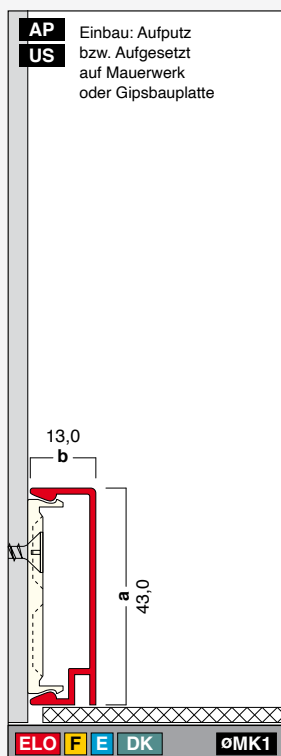

G43-13-DK
 Höhe: 43,0 mm
 Breite: 13,0 mm
 Länge: 4,0 m

G43x13

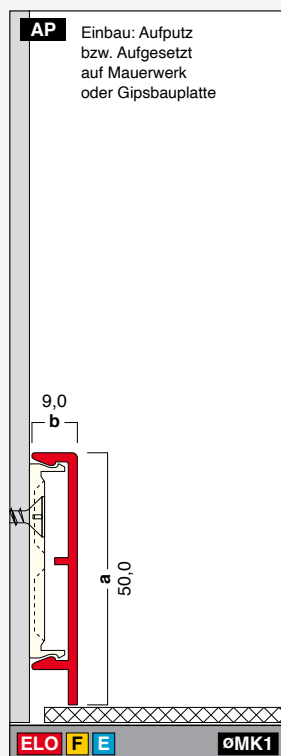

G50-9
 Höhe: 50,0 mm
 Breite: 9,0 mm
 Länge: 4,0 m

G0.1

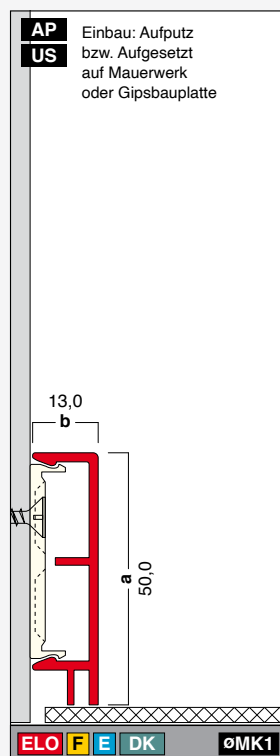

G50-13-DK
 Höhe: 50,0 mm
 Breite: 13,0 mm
 Länge: 4,0 m

G0.2

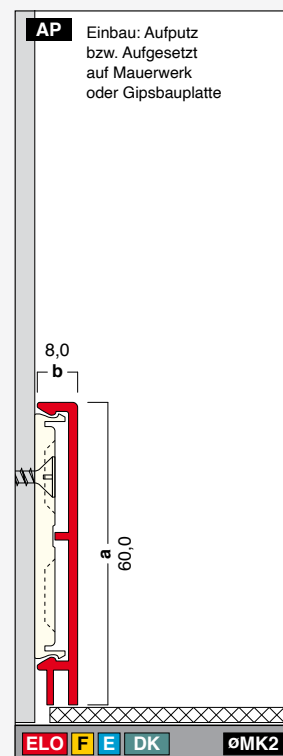

G60-8-DK
 Höhe: 60,0 mm
 Breite: 8,0 mm
 Länge: 4,0 m

G0/b

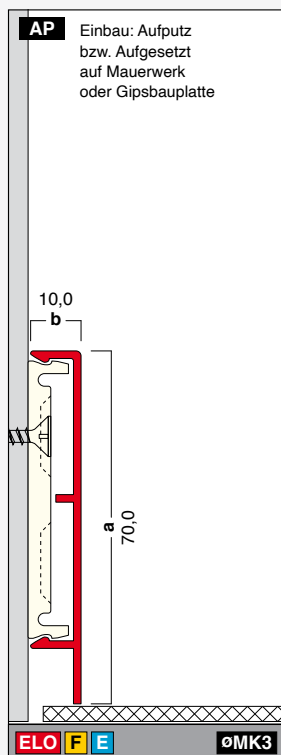

G70-10
 Höhe: 70,0 mm
 Breite: 10,0 mm
 Länge: 4,0 m

G3

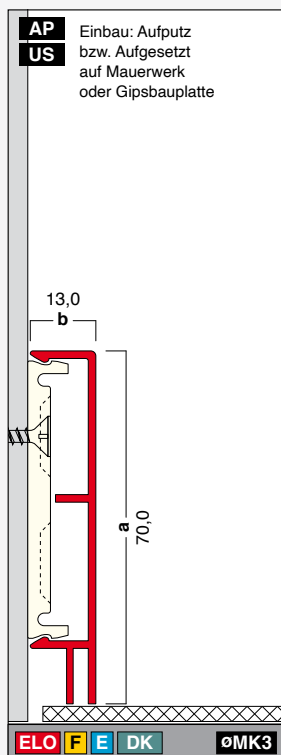

G70-13-DK
 Höhe: 70,0 mm
 Breite: 13,0 mm
 Länge: 4,0 m

G7/b

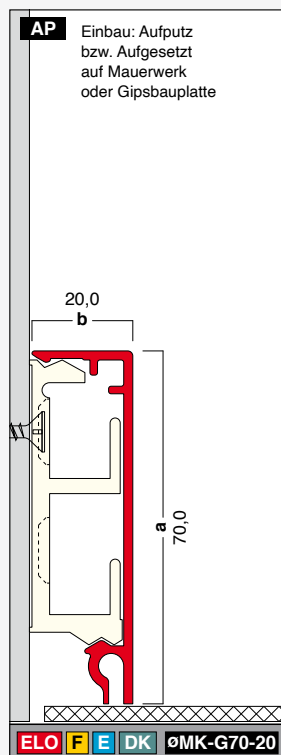

G70-20-DK
 Höhe: 70,0 mm
 Breite: 20,0 mm
 Länge: 4,0 m

K1

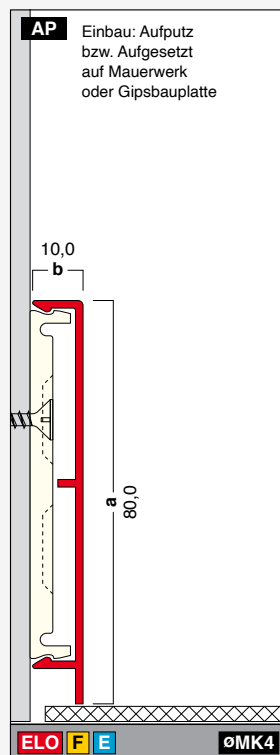

G80-10
 Höhe: 80,0 mm
 Breite: 10,0 mm
 Länge: 4,0 m

G1

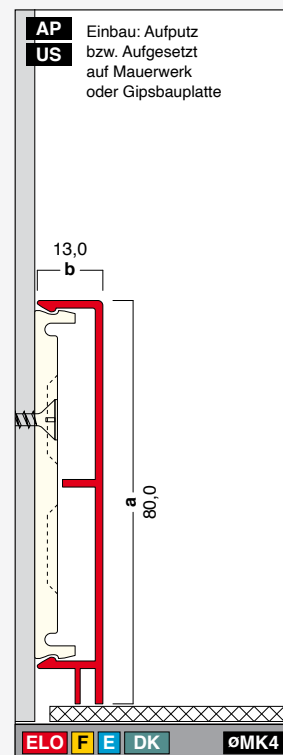

G80-13-DK
 Höhe: 80,0 mm
 Breite: 13,0 mm
 Länge: 4,0 m

G8



Bitte beachten Sie!

In Profile der Serie G können – auf Verantwortung des Monteurs – elektronische Kabel oder Heizungsrohre eingebracht werden.

Unter Umständen müssen hierbei weitere bautechnische Details vor bzw. während der Montage beachtet werden.

Fallweise sind im Zuge der Integration von Elektrokabeln die Profile fachgerecht elektronisch zu erden.

Beim Einbau von Heizungsrohren sind zudem Maßnahmen der Isolierung für einen ausreichenden Brandschutz vor der aufgehenden Wand zu beachten.

Bitte halten Sie stets Rücksprache mit dem in der Haustechnik ausgewiesenen Heizungs- und/oder Elektro-Fachmonteur!

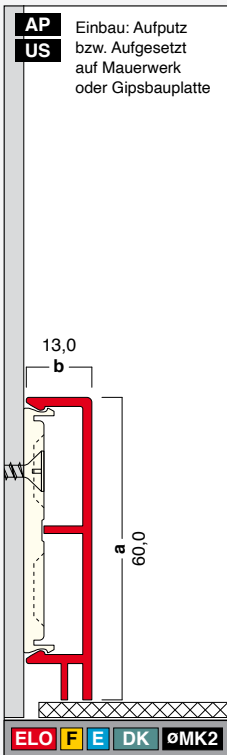

G60-13-DK
 Höhe: 60,0 mm
 Breite: 13,0 mm
 Länge: 4,0 m

G6

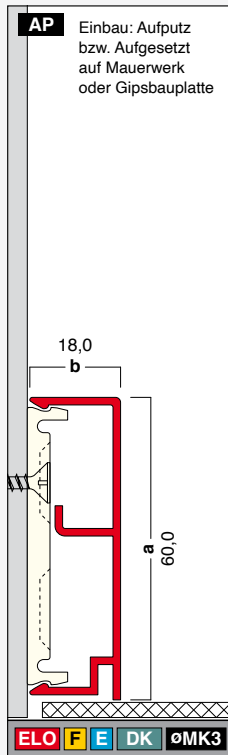

G60-18-DK
 Höhe: 60,0 mm
 Breite: 18,0 mm
 Länge: 4,0 m

G60x18

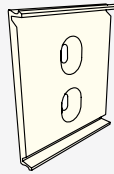

øMK Montagehinweis

G-Profile werden mittels Befestigungsklips und deren Senklochstanzungen montiert. Klipbreite ~ 4,0 cm. Siehe Zubehör im Katalog.



DK Abdichtung

Bei ausgewiesenen Profilen kann zusätzlich ein Gummi-Dichtungskeder mit eingezogen werden. Die Keder sind in Lichtgrau (-L) und Schwarz (-S) erhältlich und sind bei der Bestellung gesondert anzugeben. Siehe Zubehör im Katalog.

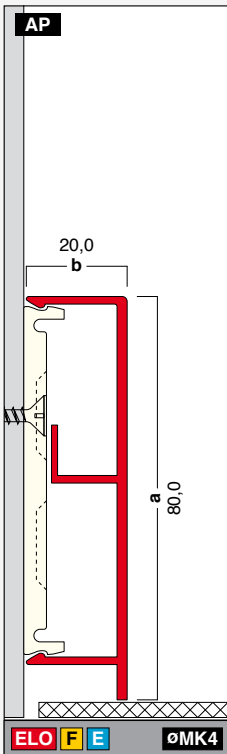

G80-20
 Höhe: 80,0 mm
 Breite: 20,0 mm
 Länge: 4,0 m

G80x20

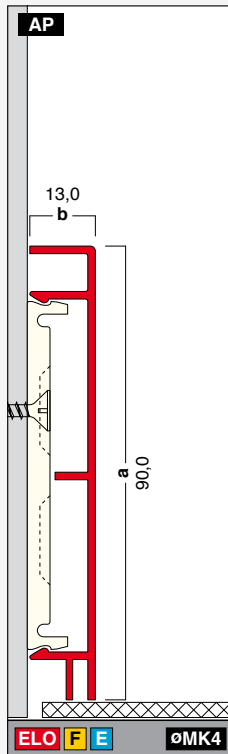

G90-13-DK
 Höhe: 90,0 mm
 Breite: 13,0 mm
 Länge: 4,0 m

G4

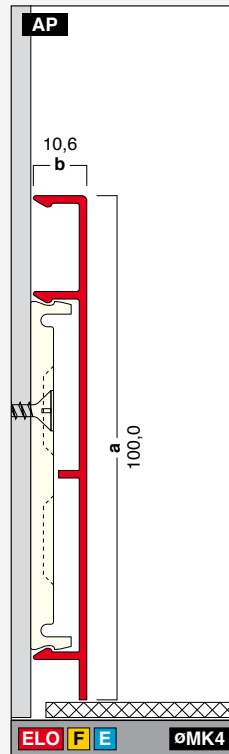

G100-11
 Höhe: 100,0 mm
 Breite: 10,6 mm
 Länge: 4,0 m

G2

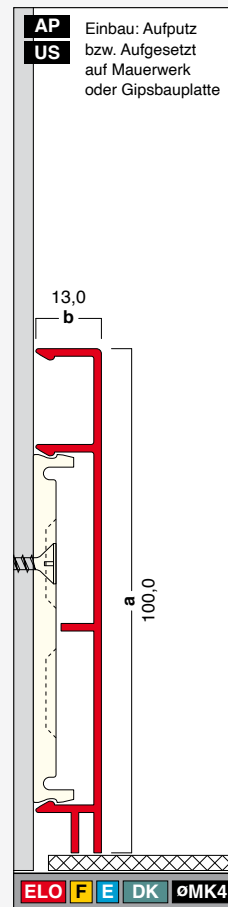

G100-13-DK
 Höhe: 100,0 mm
 Breite: 13,0 mm
 Länge: 4,0 m

G10

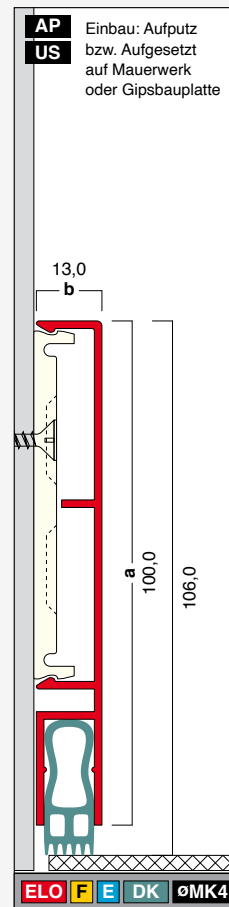

G106-13-DK
 Höhe: 106,0 mm
 Breite: 13,0 mm
 Länge: 4,0 m

G11

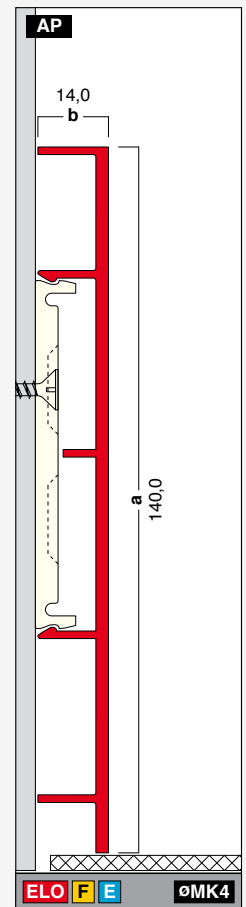

G140-14
 Höhe: 140,0 mm
 Breite: 14,0 mm
 Länge: 3,0 m

Sockelleisten Serie G-E



G23-10-E
 Höhe: 23,0 mm
 Breite: 10,0 mm
 Länge: 2,0 / 2,5 / 3,0 m

P1-E

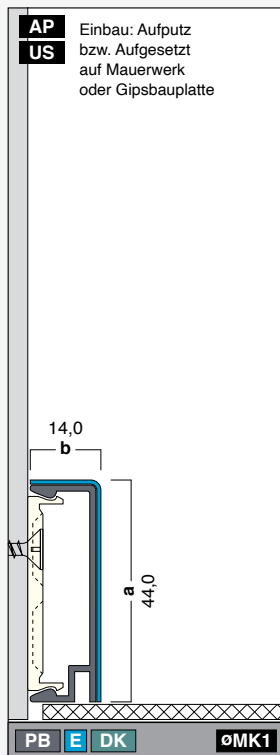

G44-14-DK-E
 Höhe: 44,0 mm
 Breite: 14,0 mm
 Länge: 2,0 / 2,5 / 3,0 m

G43x13-E

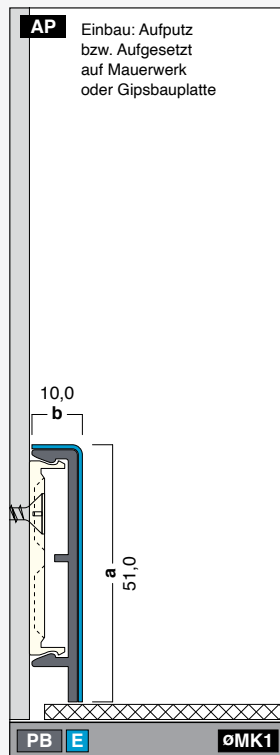

G51-10-E
 Höhe: 51,0 mm
 Breite: 10,0 mm
 Länge: 2,0 / 2,5 / 3,0 m

G0.1-E

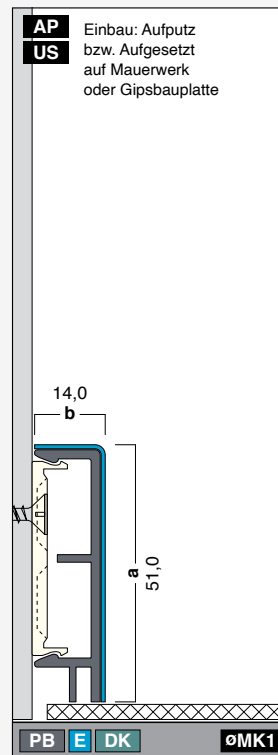

G51-14-DK-E
 Höhe: 51,0 mm
 Breite: 14,0 mm
 Länge: 2,0 / 2,5 / 3,0 m

G0.2-E

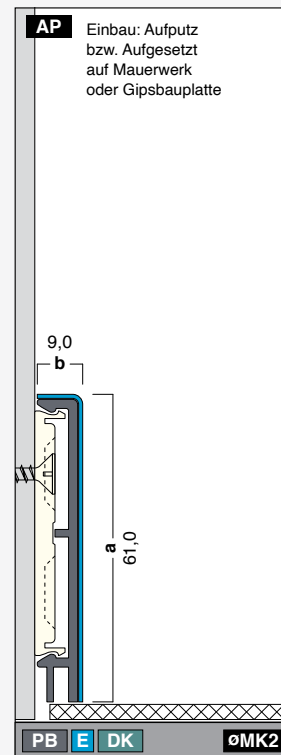

G61-9-DK-E
 Höhe: 61,0 mm
 Breite: 9,0 mm
 Länge: 2,0 / 2,5 / 3,0 m

G0/b-E

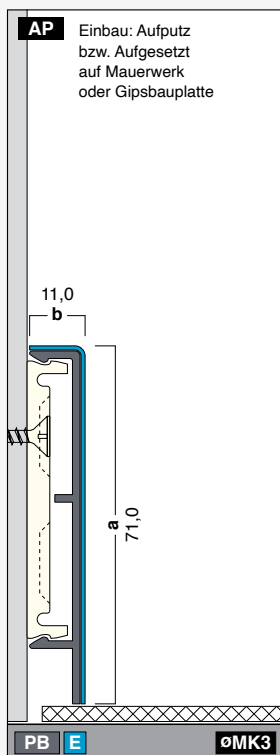

G71-11-E
 Höhe: 71,0 mm
 Breite: 11,0 mm
 Länge: 2,0 / 2,5 / 3,0 m

G3-E

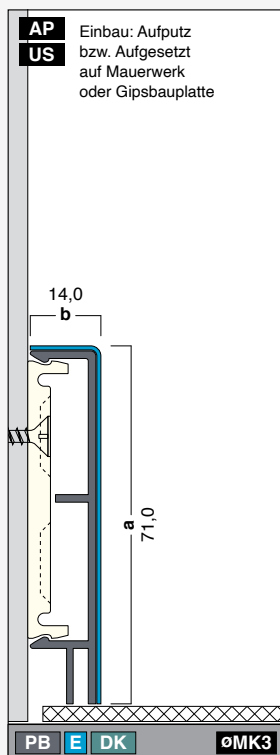

G71-14-DK-E
 Höhe: 71,0 mm
 Breite: 14,0 mm
 Länge: 2,0 / 2,5 / 3,0 m

G7/b-E

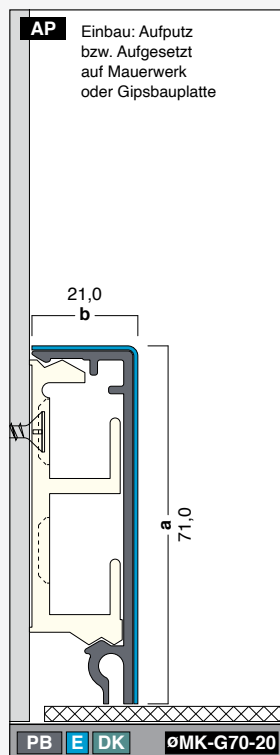

G71-21-DK-E
 Höhe: 71,0 mm
 Breite: 21,0 mm
 Länge: 2,0 / 2,5 / 3,0 m

K1-E

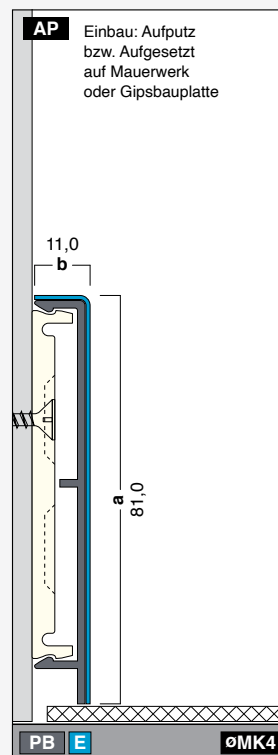

G81-11-E
 Höhe: 81,0 mm
 Breite: 11,0 mm
 Länge: 2,0 / 2,5 / 3,0 m

G1-E

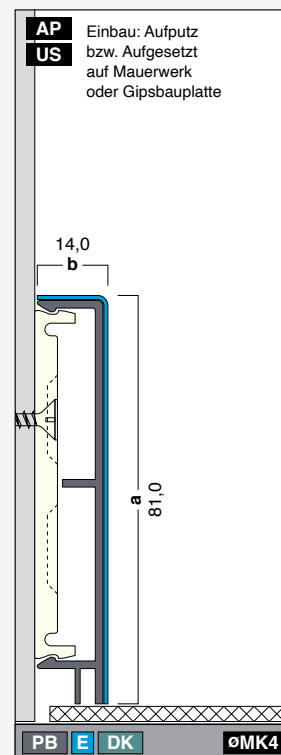

G81-14-DK-E
 Höhe: 81,0 mm
 Breite: 14,0 mm
 Länge: 2,0 / 2,5 / 3,0 m

G8-E



Bitte beachten Sie!

In Profile der Serie G können – auf Verantwortung des Monteurs – elektronische Kabel oder Heizungsrohre eingebracht werden.

Unter Umständen müssen hierbei weitere bautechnische Details vor bzw. während der Montage beachtet werden.

Fallweise sind im Zuge der Integrierung von Elektrokabeln die Profile fachgerecht elektronisch zu erden.

Beim Einbau von Heizungsrohren sind zudem Maßnahmen der Isolierung für einen ausreichenden Brandschutz vor der aufgehenden Wand zu beachten.

Bitte halten Sie stets Rücksprache mit dem in der Haustechnik ausgewiesenen Heizungs- und/oder Elektro-Fachmonteur!

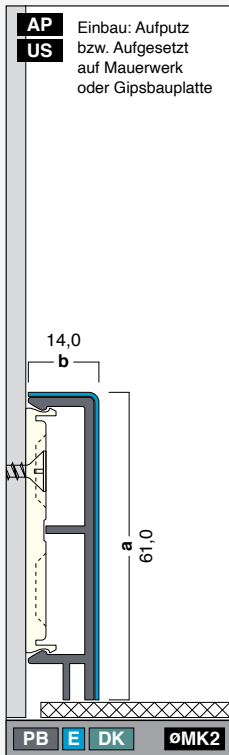

G61-14-DK-E
 Höhe: 61,0 mm
 Breite: 14,0 mm
 Länge: 2,0/2,5/3,0 m
 G6-E

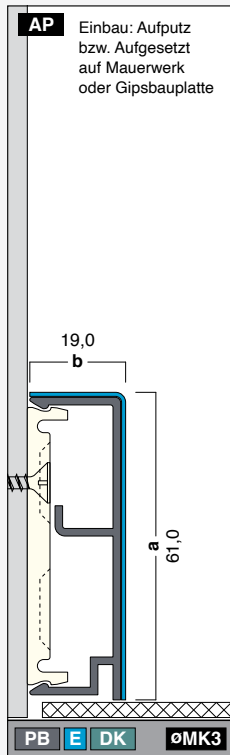

G61-19-DK-E
 Höhe: 61,0 mm
 Breite: 19,0 mm
 Länge: 2,0/2,5/3,0 m
 G60x18-E

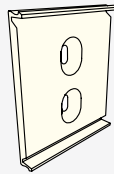

øMK Montagehinweis

G-Profile werden mittels Befestigungsklips und deren Senklochstanzungen montiert. Klipbreite ~ 4,0 cm. Siehe Zubehör im Katalog.



DK Abdichtung

Bei ausgewiesenen Profilen kann zusätzlich ein Gummi-Dichtungskeder mit eingezogen werden. Die Keder sind in Lichtgrau (-L) und Schwarz (-S) erhältlich und sind bei der Bestellung gesondert anzugeben. Siehe Zubehör im Katalog.

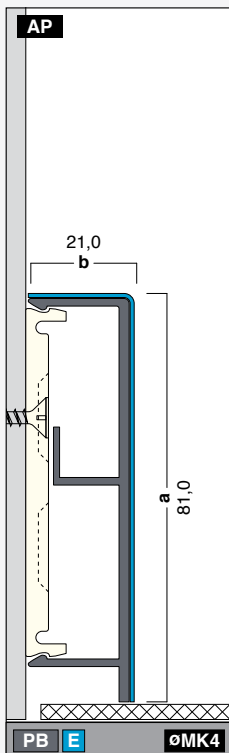

G81-21-E
 Höhe: 81,0 mm
 Breite: 21,0 mm
 Länge: 2,0/2,5/3,0 m
 G80x20-E

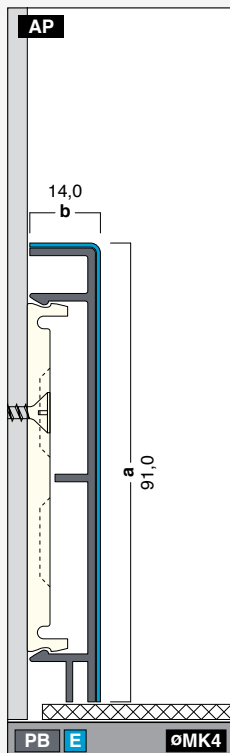

G91-14-DK-E
 Höhe: 91,0 mm
 Breite: 14,0 mm
 Länge: 2,0/2,5/3,0 m
 G4-E

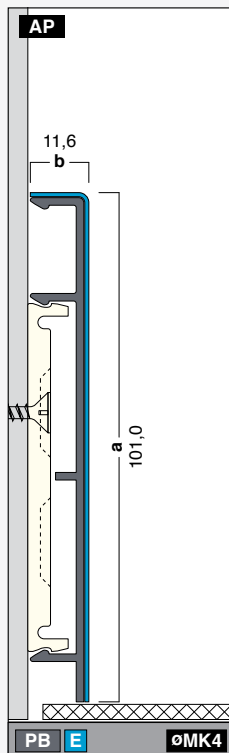

G101-12-E
 Höhe: 101,0 mm
 Breite: 11,6 mm
 Länge: 2,0/2,5/3,0 m
 G2-E

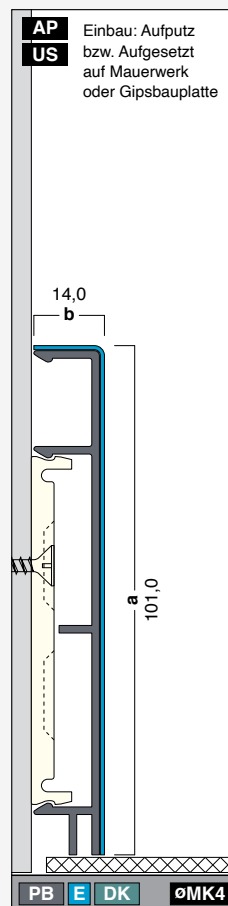

G101-14-DK-E
 Höhe: 101,0 mm
 Breite: 14,0 mm
 Länge: 2,0/2,5/3,0 m
 G10

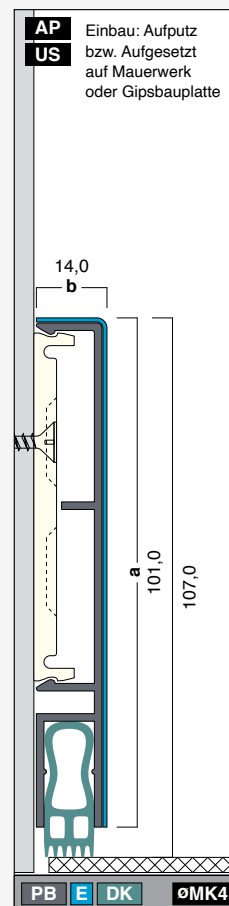

G107-14-DK-E
 Höhe: 107,0 mm
 Breite: 14,0 mm
 Länge: 2,0/2,5/3,0 m
 G11

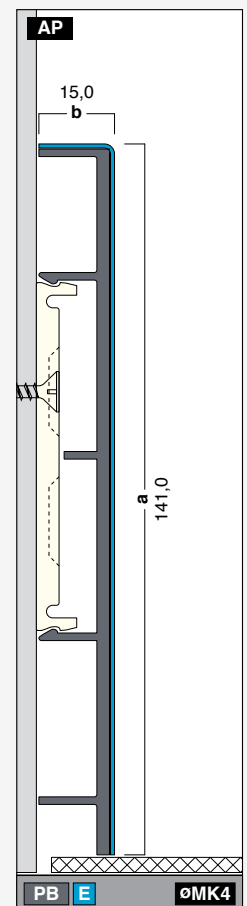

G141-15-E
 Höhe: 141,0 mm
 Breite: 15,0 mm
 Länge: 2,0/2,5/3,0 m

Sockelleisten Serie G

Sonderprofil G95-13 (G-96-14-E) - Teleskop-Profil

Durch das flexible Teleskop-Profil G95-13 kann ein Bodenausgleich bis zu 20,0 mm erfolgen.

Das speziell entwickelte Sonderprofil der Serie G besteht aus einem Unterprofil mit einem Dichtungskeder, dass auf dem Boden fest montiert wird.

Dabei muss das Unterprofil nicht bindend im Wasser liegen, da dieser Ausgleich durch das Oberprofil geschaffen werden kann.

Mitunter können mit dem Profil zwischen Unter- und Oberprofil Unebenheiten am Boden, horizontal ausgerichtet werden.

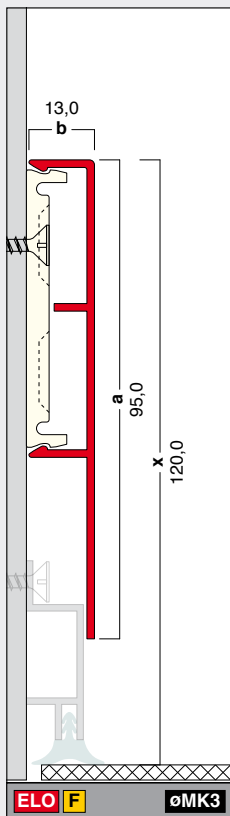

G95-13-OP

Höhe: 95,0 mm
Breite: 13,0 mm
Länge: 4,0 m

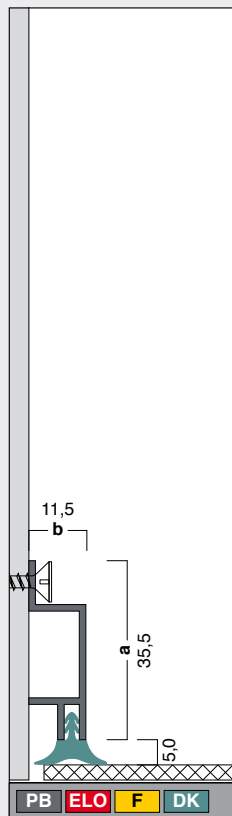

G95-13-UP-DK

Höhe: 35,5 mm
Breite: 11,5 mm
Länge: 4,0 m

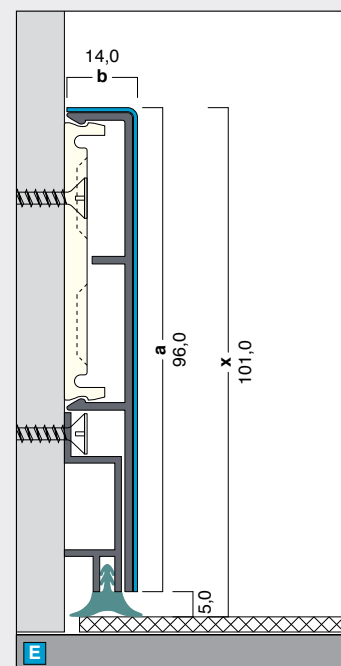
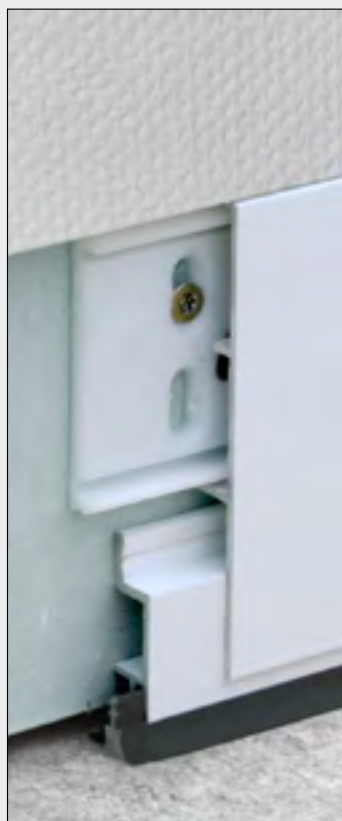
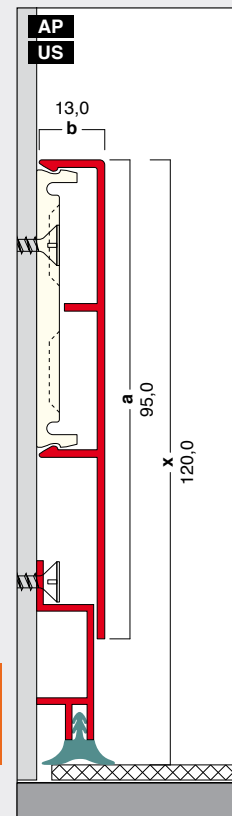
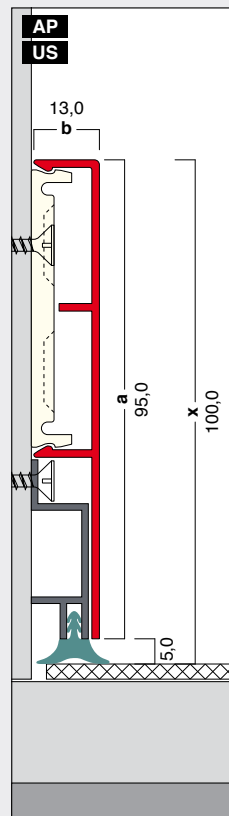

G96-14-OP-E

Höhe: 96,0 mm
Breite: 14,0 mm
Länge: 2,0 / 2,5 / 3,0 m

Sonderprofil G95-43-DK (G96-44-DK-E) - Kabelkanal - Heizrohrverkleidung

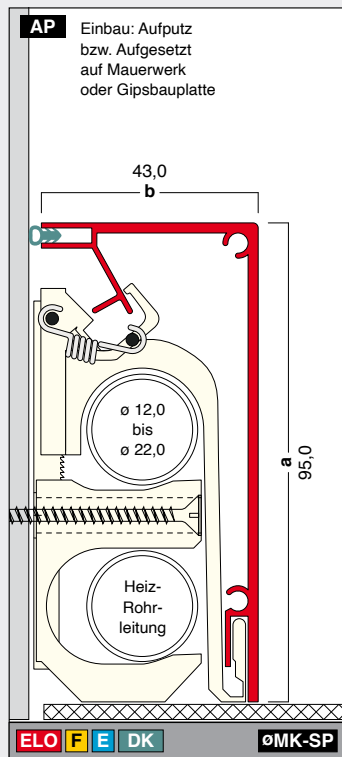

G95-43-DK

K2

Höhe: 95,0 mm
Breite: 43,0 mm
Länge: 4,0 m

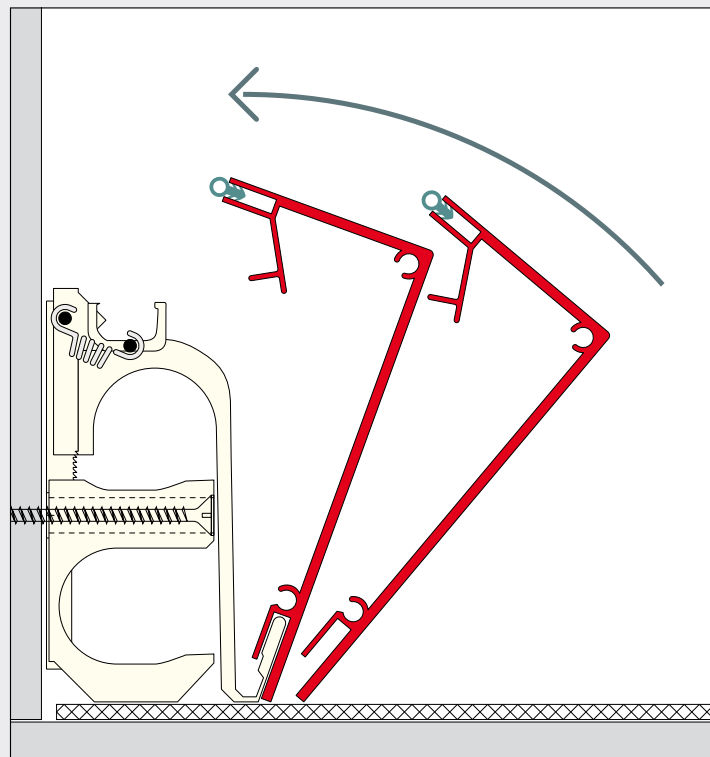

Alternativ Profil
Brandschutzklasse 3

A

Mit dem Aluminium oder in Edelstahl aufgedoppelten Sonderprofil G95-43 der Serie G können nicht nur Elektrokabel, sondern auch Heizrohre hinter einer Sockelleiste verlegt werden.

Für das zusätzlich mit Passsiften ausgesteifte Profil kann wahlweise auch ein Edelstahl-Anker geordert werden, wodurch das Profil der Brandschutzklasse 3 entspricht.

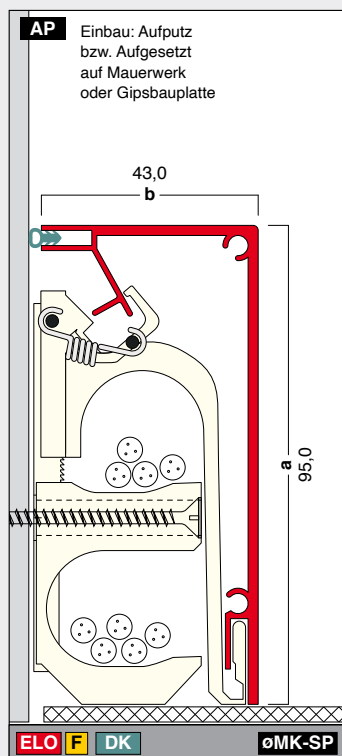

G95-43-DK

als Kabelkanal
Höhe: 95,0 mm
Breite: 43,0 mm
Länge: 4,0 m

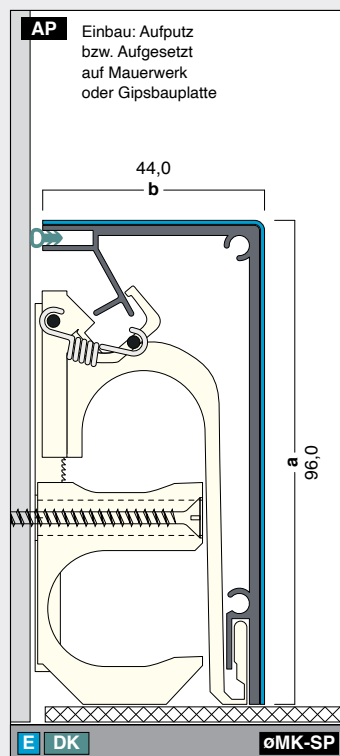

G96-44-DK-E

mit Edelstahl-Aufdoppelung
Höhe: 96,0 mm
Breite: 44,0 mm
Länge: 2,0 / 2,5 / 3,0 m

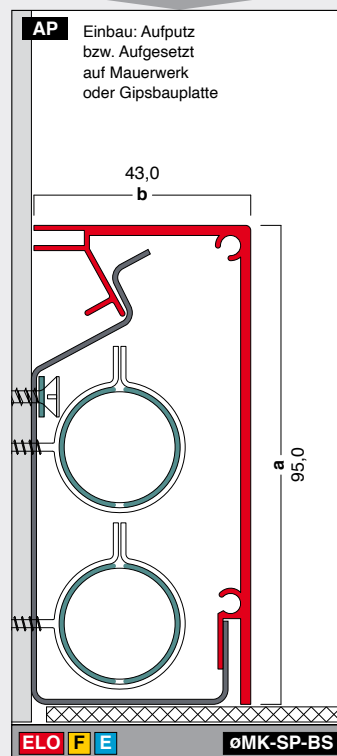

G95-43-DK

mit Edelstahl-Anker
gem. Brandschutzklasse 3



Bitte beachten Sie!

In Profile der Serie G können – auf Verantwortung des Monteurs – Heizrohre oder elektronische Kabel eingebracht werden.

Fallweise sind im Zuge der Integration von Elektrokabeln die Profile fachgerecht elektronisch zu erden.

Beim Einbau von Heizrohren sind zudem Maßnahmen der Isolierung für einen ausreichenden Brandschutz vor der aufgehenden Wand zu beachten.

Bitte halten Sie stets Rücksprache mit dem in der Haustechnik ausgewiesenen Heizungs- und / oder Elektro-Fachmonteur!

Sockelleisten Serie G

Endabschlüsse

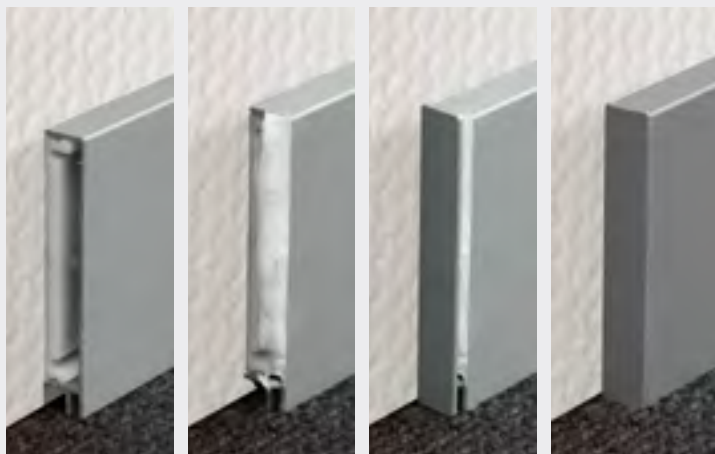

In der Regel werden alle Endabschlüsse der Serie G durch aufkleben gelaserter Endabschluss-Stücke hergestellt.



Alternativ liegen werkseitig vorgefertigte – verschweißt und geschliffenene – Endformstücke für aufgedoppelte Edelstahlprofile vor, die am jeweiligen Ende angesetzt werden können.



Bitte achten Sie bei Profilstößen und werkseitigen Formstücken darauf die Montageklipse stets mittig zur angesetzten Sockelleiste zu setzen.

Außenecken / Ausseneck-Formstücke

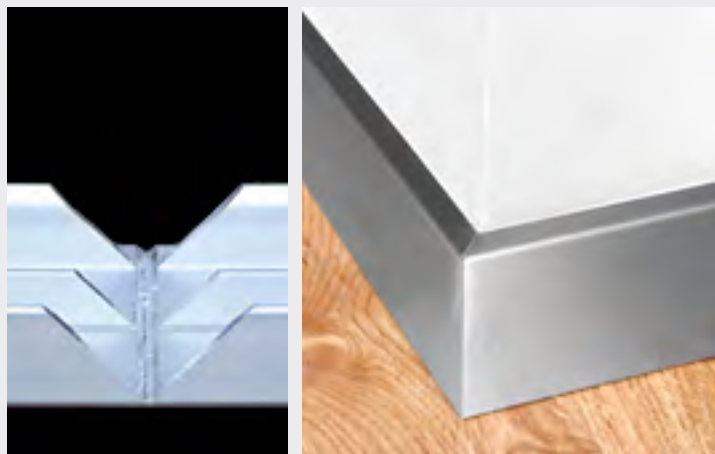

In der Regel werden Außenecken im Zuge der Montage – auf den jeweilige Eckaußenwinkel – Rückseitig ausgeklingt, gebogen und montiert.

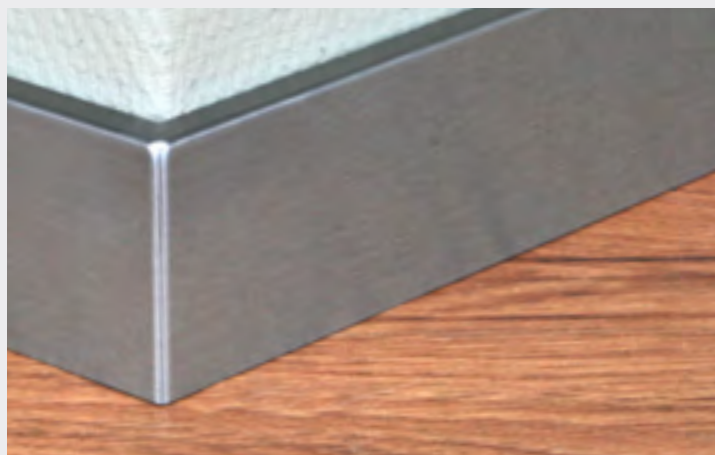

Alternativ liegen werkseitig vorgefertigte – verschweißt und geschliffenene – Außeneck-Formstücke im 90° Winkel vor, die am jeweiligen Außeneck angesetzt werden können.

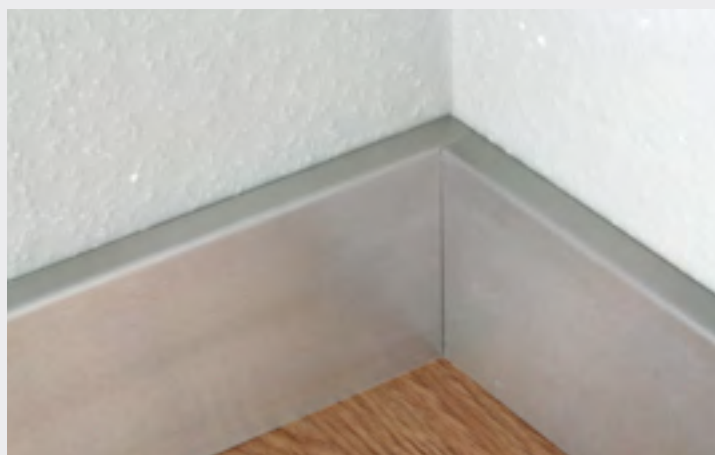

Für Innenecken liegen keine Formstücke vor. Diese sind im Zuge der Montage wahlweise auf Gehrung zu montieren oder stumpf zu stoßen.

Dichtungskeder

Bei ausgewiesenen Profilen der Serie G mit Kennzeichnung (DK) kann zusätzlich eine Abdichtung mittels eines Gummidichtungskeders erfolgen.

Die Gummi-Dichtungskeder unterscheiden sich vorwiegend in ihrer Einbauhöhe. Mitunter können die Keder DK3 und DK4 – im richtigen Einbau – neben Luft- auch zeitweise Wasserabweisend wirken.

Die Dichtungskeder können wahlweise in Lichtgrau (-L) oder Schwarz (-S) geliefert werden.

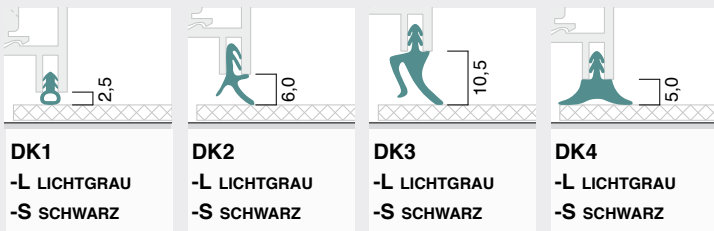

Brandschutzklasse 3

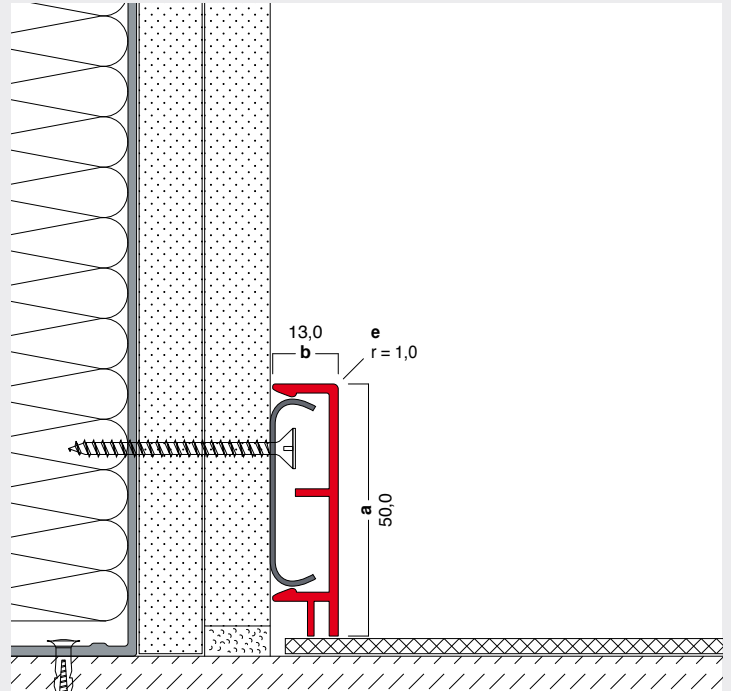

Im Bedarfsfall kann bei Profilen der Serie G die PVC-Befestigungsklipse durch einen nicht brennbaren Metall-Klip ersetzt werden, demnach das Profil dann der Brandschutzklasse 3 zugeordnet werden kann.

Gebogene Profile



Profile der Serie G können bis zu einer gewissen Radius-toleranzgrenze an Konkav wie auch Konvex geschwungene Wandführungen angepasst bzw. gebogen werden.

Lüftungsschlitze

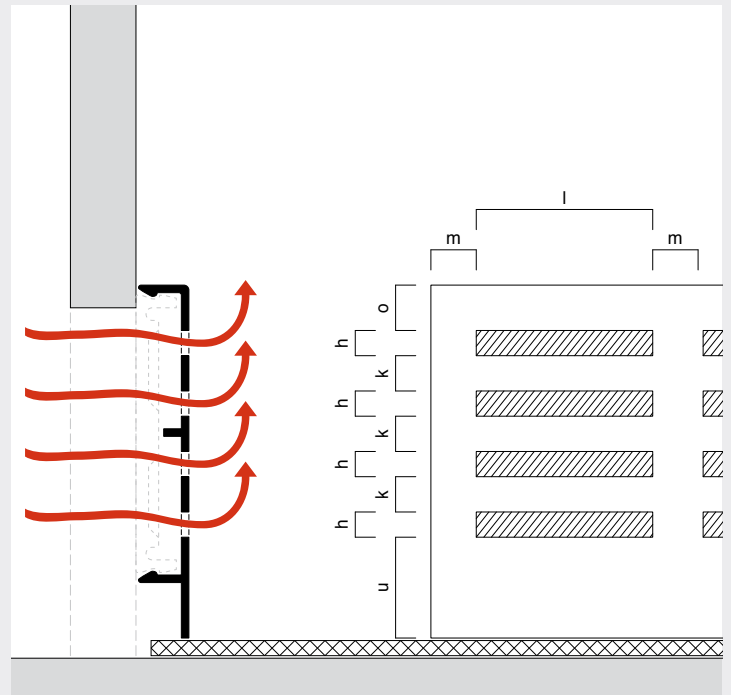

Wahlweise können in Sockelleisten der Serie G – durch Lasertechnik – Schlitze eingebracht werden, wodurch eine Entlüftung z.B. der Klimaanlage stattfinden kann.

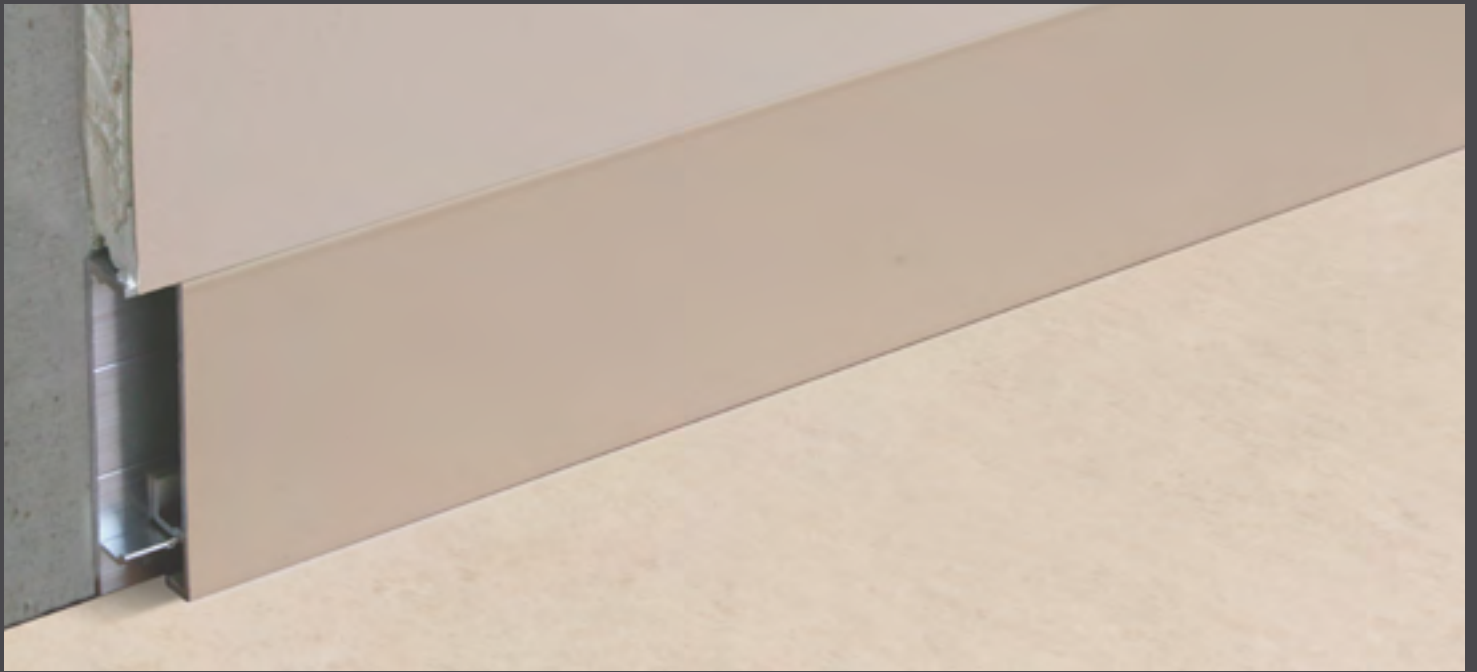

Sockelleisten

Serie X

Die flächenbündigen, in der Wand integrierten Sockelleisten der **Serie X** mit einer Einbauhöhe von 60 bis 100 mm werden nicht nur in öffentlichen Bauten und Büroräumen eingesetzt. Mitunter werden die aus einem Ober- und Unterprofil zusammen gesetzten Sockelleisten auch in privaten Räumen verwendet.

Das pressblanke Aluminium-Unterprofil dient als Anschlagkante für den Putz oder Auflage einer zweiten Gipskartonlage im Trockenbau.

Die leicht aufgesetzten Aluminium Ober-Profile können wahlweise auch pulverbeschichtet werden. Zudem liegen Profile mit einer Schattenfuge vor, welche auch mit einer Edelstahl-Aufdoppelung versehen werden können.

Die Unterprofile können wahlweise mittels Schraubensbefestigung oder einem speziellen Haftkleber angebracht werden.

Material / Beschaffenheit

PB	Unterprofil: Aluminium Pressblank
ELO	Oberprofil: Aluminium Eloxiert
F	Oberprofil: Farb-Pulverbeschichtet
E	Oberprofil: mit Edelstahl-Aufdoppelung

Materialhinweise siehe **Technische Ergänzungen**

Einbaumöglichkeiten

UP	Unterputz (Putz-Mauerwerk)
US	Unterschnitten (Trockenbau)

Ecken / Eckausbildungen

Innenecken auf Gehrung geschnitten
Außenecken auf Gehrung geschnitten

Endabschlüsse

Für Profile der Serie X liegen gelaserte Endabschlussbleche vor, die auf das jeweilige Profilende aufgeklebt werden können.

Bevorzugte Montage

- øUP** Die Montage von Sockelleisten der Serie X erfolgt durch anschrauben oder ankleben des Unterprofils an der Wand.
- ◀OP** Nach Abschluss aller Putz- / Trockenbau- wie auch Bodenbelagsarbeiten wird das Oberprofil auf das Unterprofil eingeschoben bzw. eingeklickt.

Einen detaillierten Montagehinweis zum jeweiligen Profil-Typ der Serie X finden Sie auf unserer Internetseite.

Sockelleisten Serie X

Unterputz- / Unterschnittene „Flächenbündige“ Sockelleisten

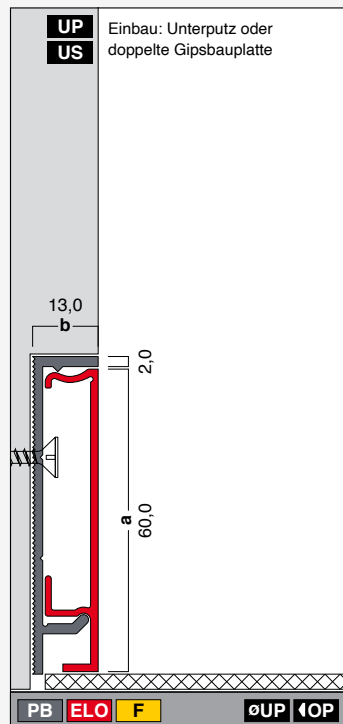

X63-13-UP-RF-PB

Breite: 13,0 mm

X60-11-OP

Höhe: 60,0 mm

Länge: 4,0 m

X60/F1

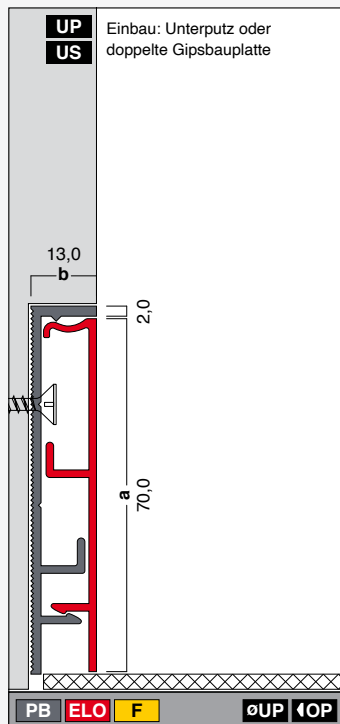

X73-13-UP-RF-PB

Breite: 13,0 mm

X70-11-OP

Höhe: 70,0 mm

Länge: 4,0 m

X70/F1

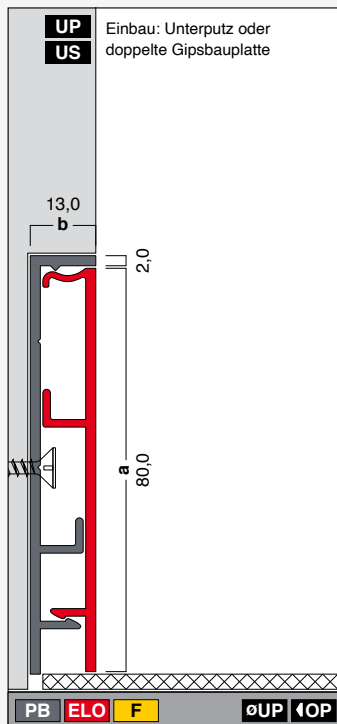

X83-13-UP-PB

Breite: 13,0 mm

X80-11-OP

Höhe: 80,0 mm

Länge: 4,0 m

X80/F1

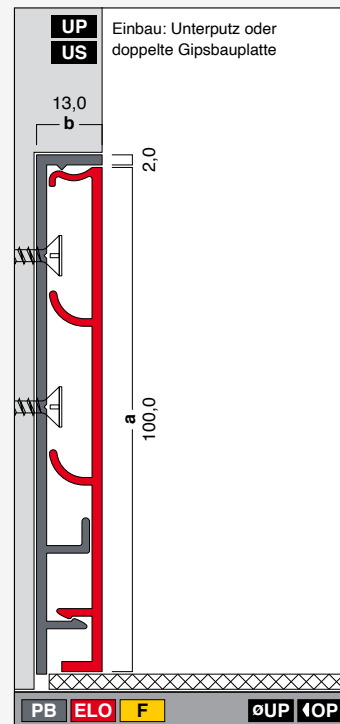

X103-13-UP-PB

Breite: 13,0 mm

X100-11-OP

Höhe: 100,0 mm

Länge: 4,0 m

X100/F1

mit Schattenfuge

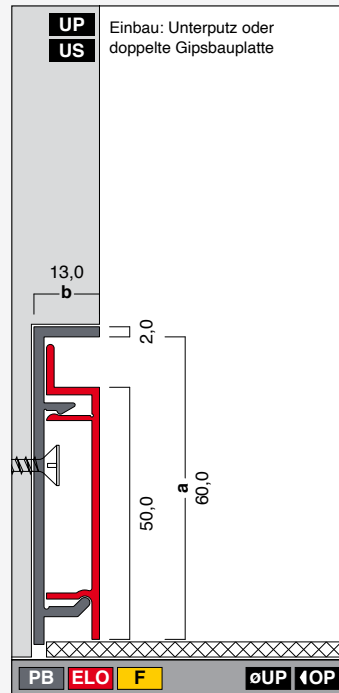

X63-13-SF-UP-PB

Breite: 13,0 mm

X60-11-SF-OP

Höhe: 60,0 mm

Länge: 4,0 m

X60/U10

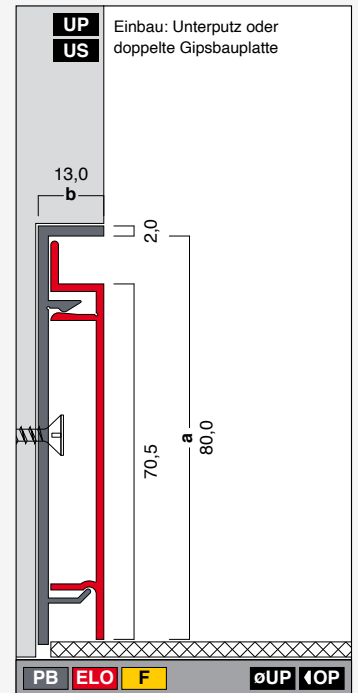

X83-13-SF-UP-PB

Breite: 13,0 mm

X80-11-SF-OP

Höhe: 80,0 mm

Länge: 4,0 m

X80/U10

mit Schattenfuge und Edelstahlaufdoppelung

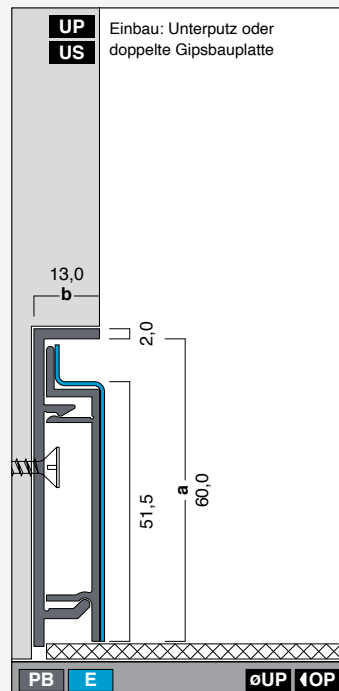

X63-13-SF-UP-PB

Breite: 13,0 mm

X60-12-SF-OP-E

Höhe: 60,0 mm

Länge: 2,0 / 2,5 oder 3,0 m

X60/U10-E

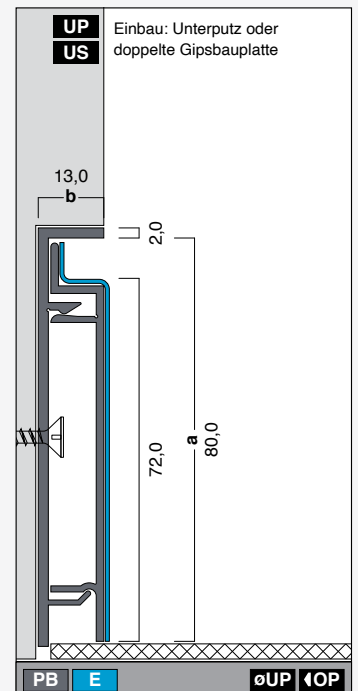

X83-13-SF-UP-PB

Breite: 13,0 mm

X80-12-SF-OP-E

Höhe: 80,0 mm

Länge: 2,0 / 2,5 oder 3,0 m

X80/U10-E

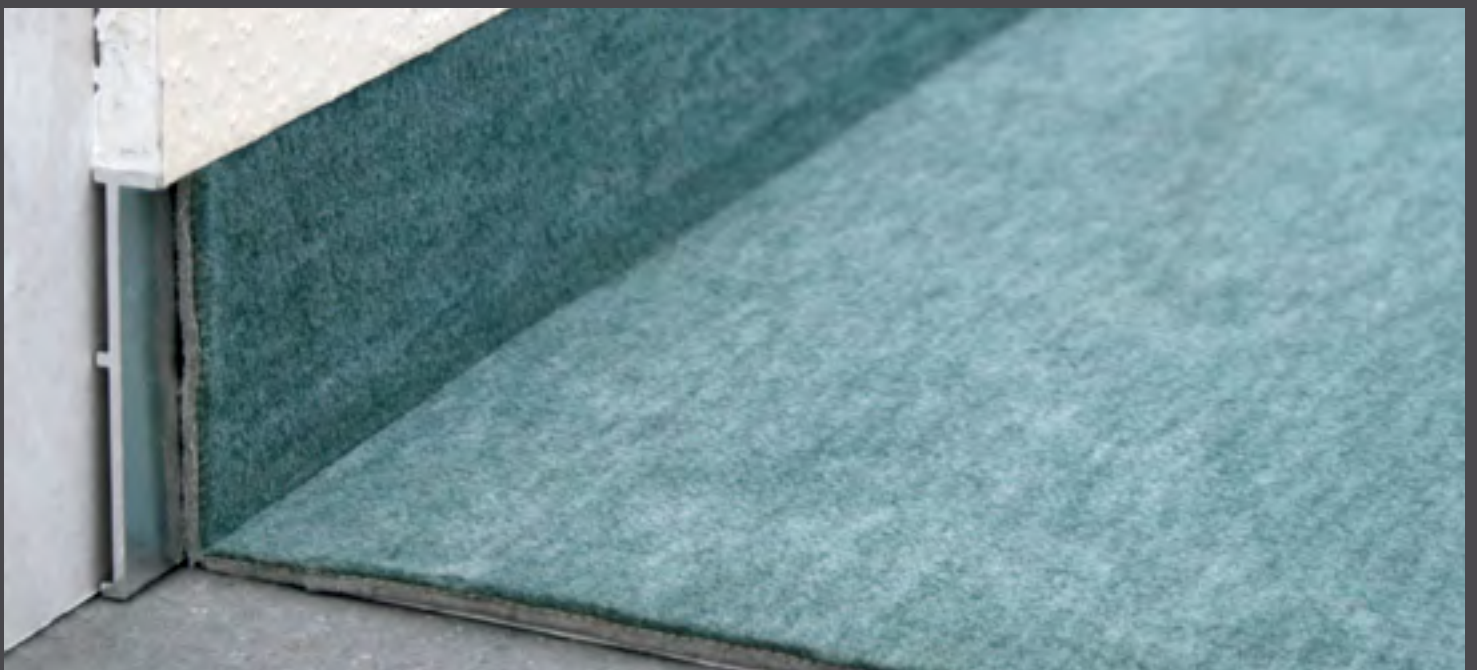
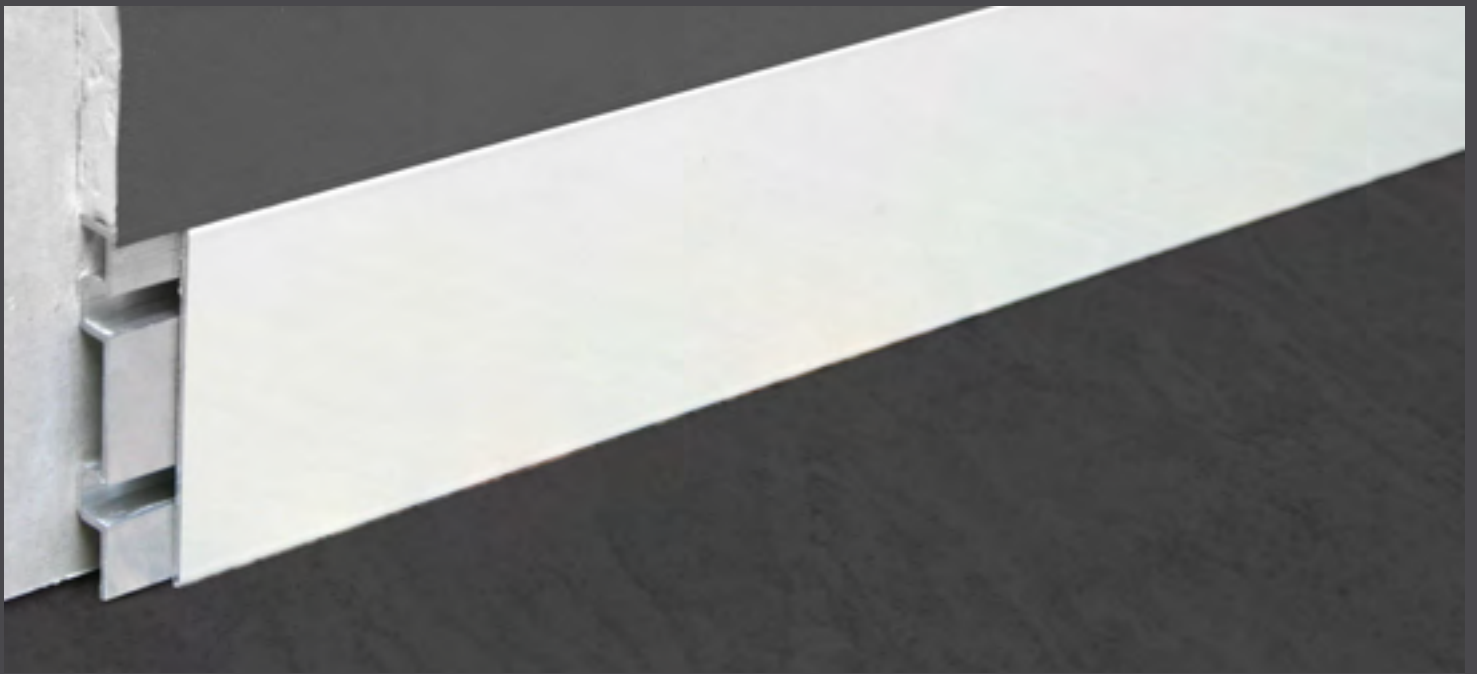

Sockelleisten

Serie C

In fluchtgeführte Einlageprofile der **Serie C** können unterschiedliche Bodenbeläge z.B. PVC-Vinyl, Teppich oder Laminat - zwischen 2,0 und 8,0 mm eingebracht werden, wodurch der Belag selbst in seiner Beschaffenheit, Form und Farbe zur optischen Sockelleiste wird.

Die vorwiegend vor den Bodenbelagsarbeiten angebrachten pressblanken Aluminium-Profile, dienen zudem als Anschlagkante für den Aufputz oder Auflage einer zweiten Gipskartonlage im Trockenbau.

Ferner liegen Profile vor, die das Einbringen des Estrichs auf ein passgenaues Nivellement – passgenaue Oberfläche des Estrichbelags – unterstützen.

Die Strangpressprofile werden bevorzugt an der Wand im U-Steg øU oder mittels der Senklochstanzung øSK an der Wand verschraubt.

Gekennzeichnete U-Profile øU werden bevorzugt im Trockenbau angewendet, da diese im Gegensatz zu den Profilen mit Senklochstanzung genau auf die Unterkonstruktion angeschraubt werden können. Wahlweise können die U-Profile - falls eine Schraubenbefestigung nicht möglich ist - auch an der Wand mit einem speziellen Haftkleber angeklebt werden.

Material / Beschaffenheit

PB Aluminium Pressblank

Auflagen

ELO Aluminium Eloxiert

F Farb-Pulverbeschichtet

E Edelstahl fein geschliffen

Materialhinweise siehe **Technische Ergänzungen**

Einbaumöglichkeiten

UP Unterputz (Putz-Mauerwerk)

US Unterschnitten (Trockenbau)

Ecken / Eckausbildungen

Innenecken auf Gehrung geschnitten

Außenecken auf Gehrung geschnitten

Endabschlüsse

Für Profile der Serie C liegen keine Endabschlüsse vor, da diese in der Wand verbaut werden.

Bevorzugte Montage

øU Mit øU gekennzeichnete Profile werden im durchlaufenden U-Steg an der Wand angeschraubt. Der Einbau erfolgt vorzugsweise im Trockenbau auf Gipskarton-Ständerwände, kann aber auch Unterputz erfolgen.

øSK Mit øSK gekennzeichnete Profile werden in der Senklochstanzung (siehe auch Lochbildzeichnung) an der Wand angeschraubt. Bei den Profilen mit der Kennzeichnung øSK kann eine leichte Höhenkorrektur vorgenommen werden.

øSB Mit øSB gekennzeichnete Profile können mit werkseitig vorgefertigten Senkbohrlöcher geliefert und durch anschrauben montiert werden.

PK Mit PK ausgewiesene Profile können alternativ mit einem geeigneten Montagekleber angeklebt werden.

BE In BE gekennzeichnete Profile können nach der Montage des Profils Bodenbeläge oder weitere Profilaufgaben eingebracht werden.

Einen detaillierten Montagehinweis zum jeweiligen Profil-Typ der Serie C finden Sie auf unserer Internetseite.

Sockelleisten Serie C

für Bodeneinlage bis 8mm

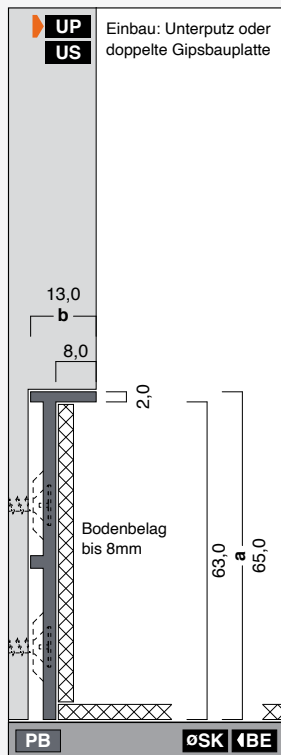

C65-13-BE8-PB

Höhe: 65,0 mm

Breite: 13,0 mm

Länge: 4,0 m

C1

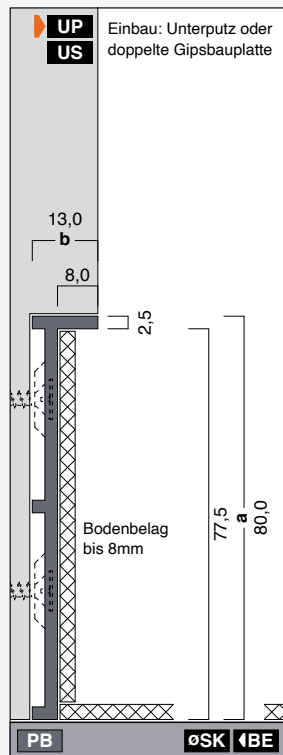

C80-13-BE8-PB

Höhe: 80,0 mm

Breite: 13,0 mm

Länge: 4,0 m

C2

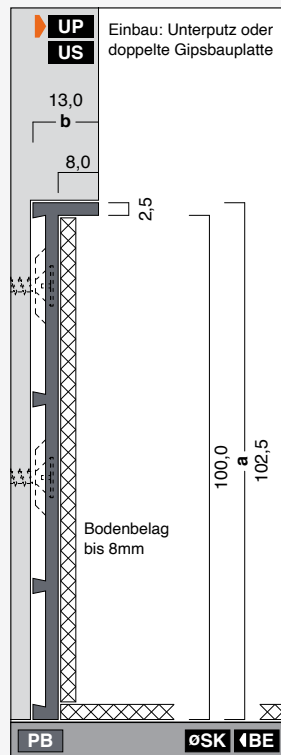

C103-13-BE8-PB

Höhe: 102,5 mm

Breite: 13,0 mm

Länge: 4,0 m

C4

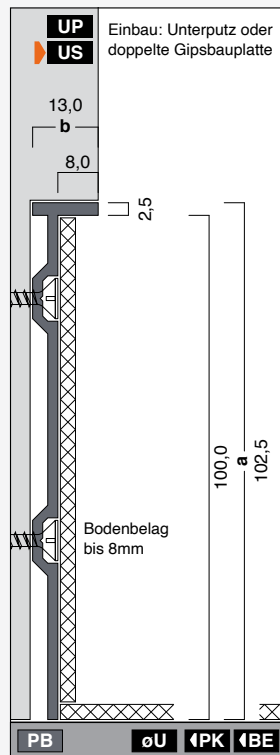

C103-13-BE8-U-PB

Höhe: 102,5 mm

Breite: 13,0 mm

Länge: 4,0 m

C4/U

für Bodeneinlage bis 2mm

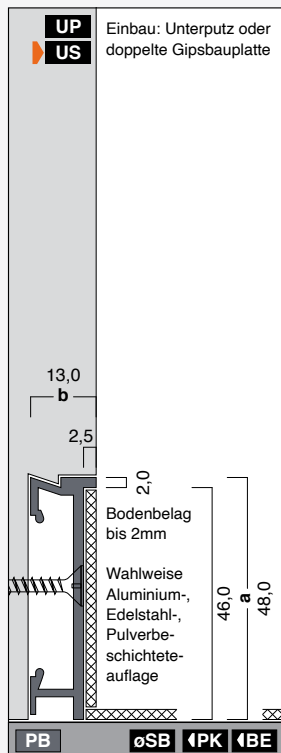

C48-13-BE2-PB

Höhe: 48,0 mm

Breite: 13,0 mm

Länge: 4,0 m

C21

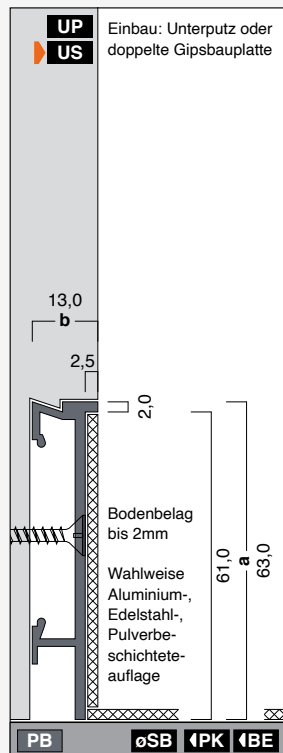

C63-13-BE2-PB

Höhe: 63,0 mm

Breite: 13,0 mm

Länge: 4,0 m

C22

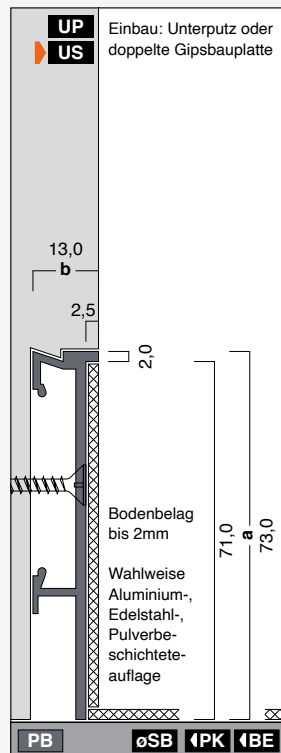

C73-13-BE2-PB

Höhe: 73,0 mm

Breite: 13,0 mm

Länge: 4,0 m

C23

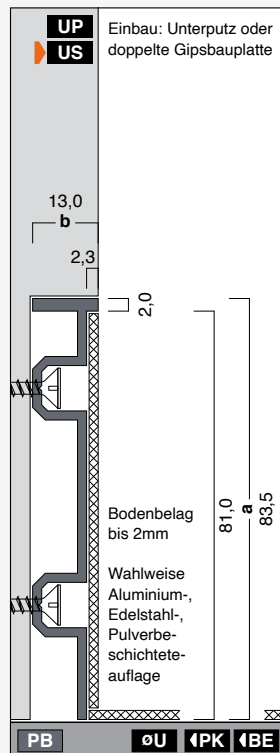

C84-13-BE2-U-PB

Höhe: 83,5 mm

Breite: 13,0 mm

Länge: 4,0 m

C12/U

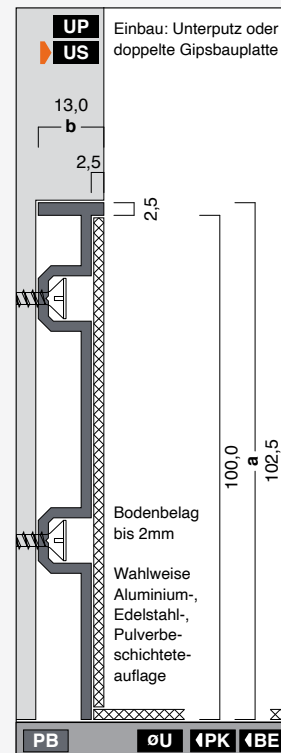

C103-13-BE2-U-PB

Höhe: 102,5 mm

Breite: 13,0 mm

Länge: 4,0 m

C8/U

für Bodeneinlage bis 5mm

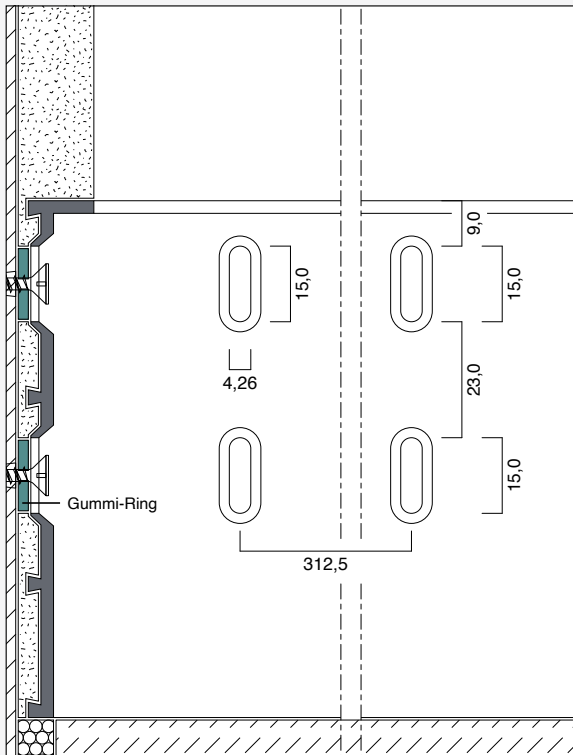

Lochbild der Senklochstanzen
Montage mit Senkkopf-Schrauben DIN 97

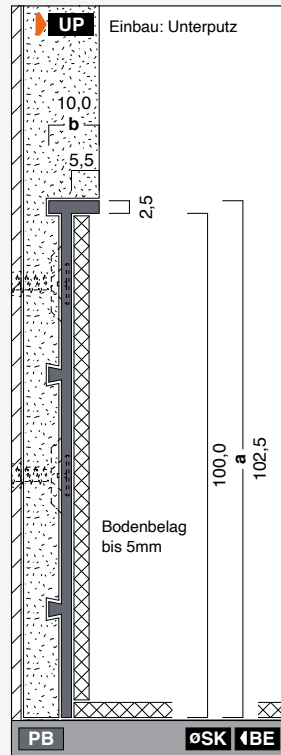

C103-10-BE5-PB
Höhe: 102,5 mm
Breite: 10,0 mm
Länge: 4,0 m

C0

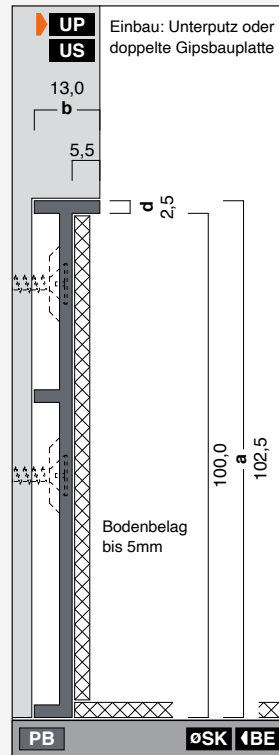

C103-13-BE5-PB
Höhe: 102,5 mm
Breite: 13,0 mm
Länge: 4,0 m

C3

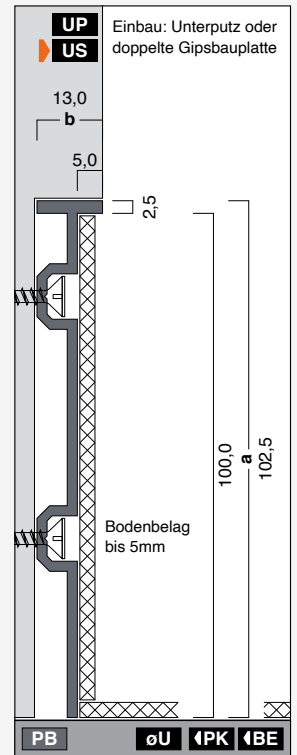

C103-13-BE5-U-PB
Höhe: 102,5 mm
Breite: 13,0 mm
Länge: 4,0 m

C3/U

Fachspezifische Einbaubeispiele / -situationen Serie C

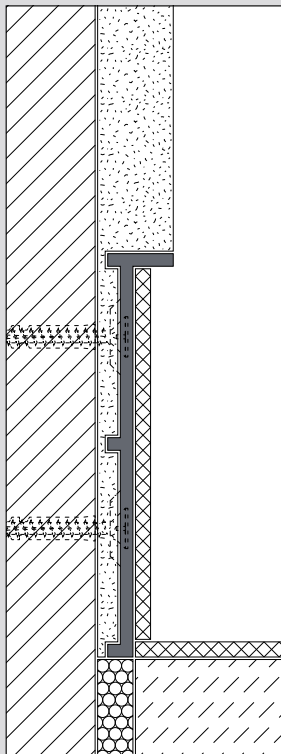

Unterputz-Einbau mit PVC-Bodenbelag 3,0 mm

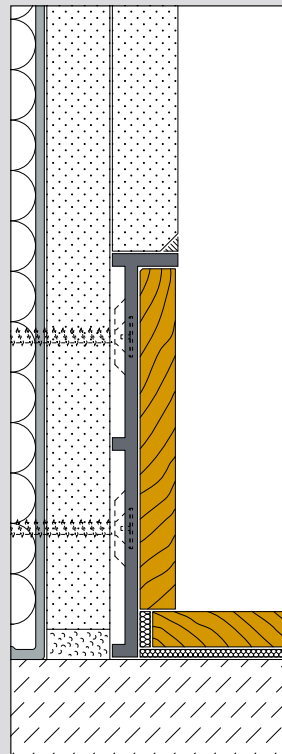

Unterschnittener Einbau mit Holz- / Laminatboden 6,0 mm

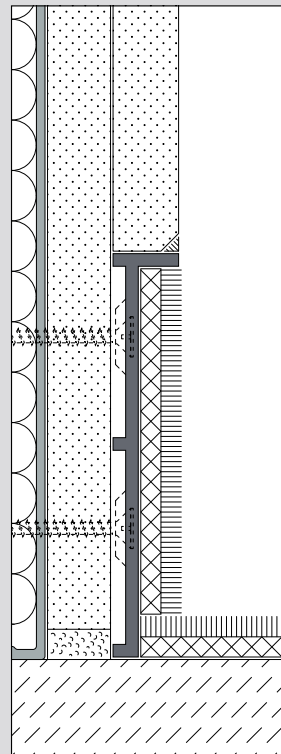

Flächenbündiger Unterschnittener Einbau mit Teppichboden 8,0 mm

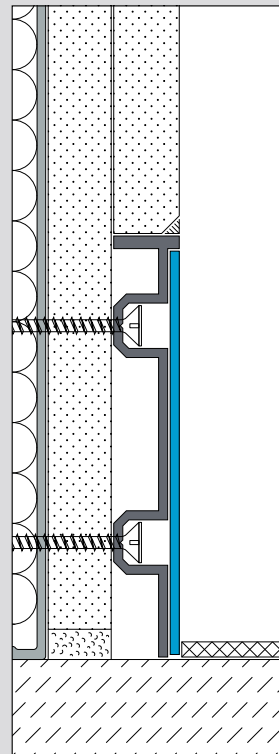

Unterschnittener Einbau mit Edelstahl-Auflage und Bodenbelag 3,0 mm

In Profile der Serie C können verschiedene Bodenbeläge zwischen 2,0 und 8,0 mm eingebracht werden.

Nebenstehende Abbildungen zeigen prototypische Einbausituationen.

Ferner können die Profile in unterschiedlichen Variationen eingebaut bzw. an örtliche Gegebenheiten angepasst werden.

Weitere Fachspezifische Einbausituationen

siehe www.alu-plan.de

Sockelleisten Serie C – Kombination Serie i

mit eloxierten Aluminiumauflagen

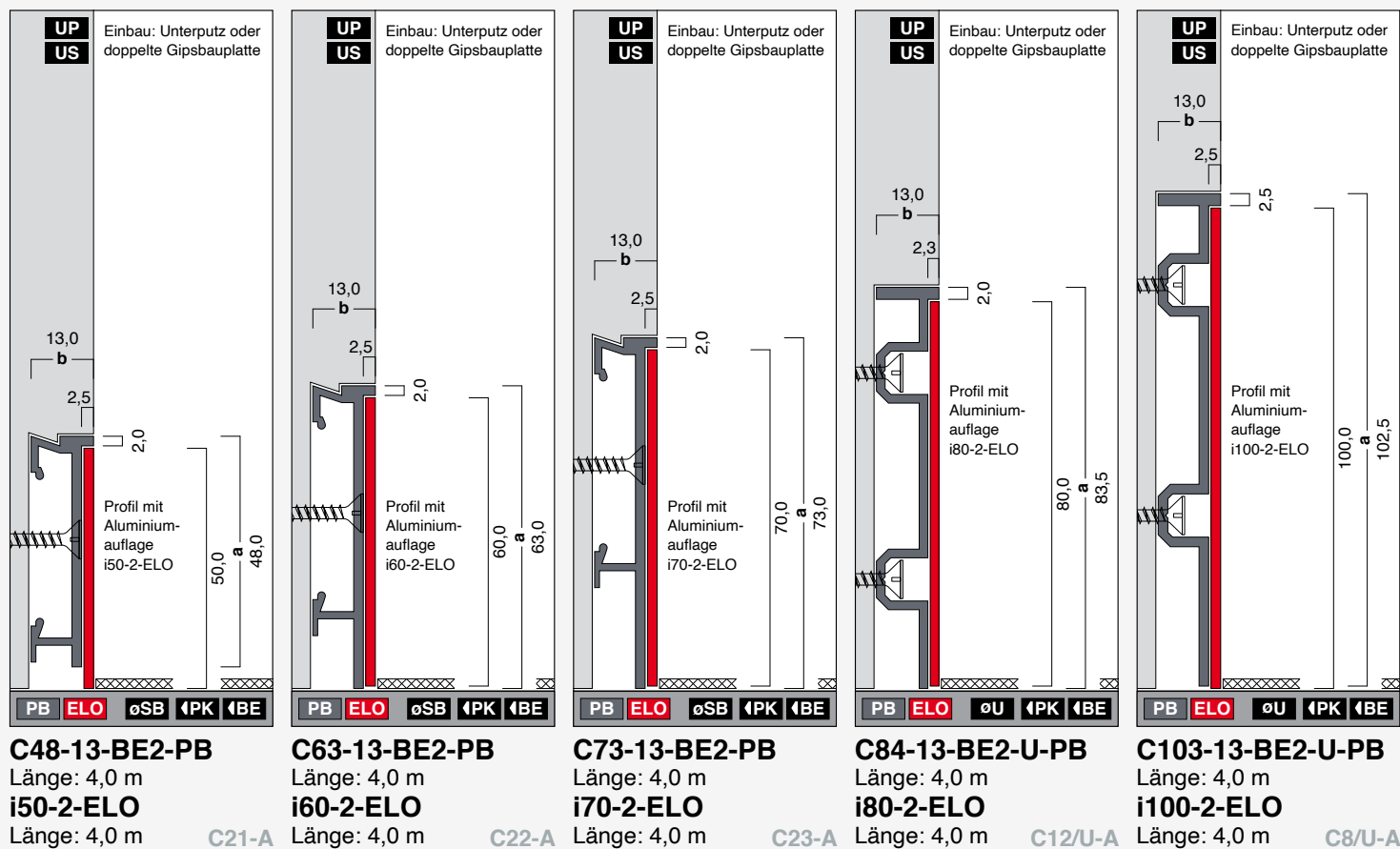

mit pulverbeschichteten Aluminiumauflagen – RAL Farbkarte K7 oder DB-Farbfächer

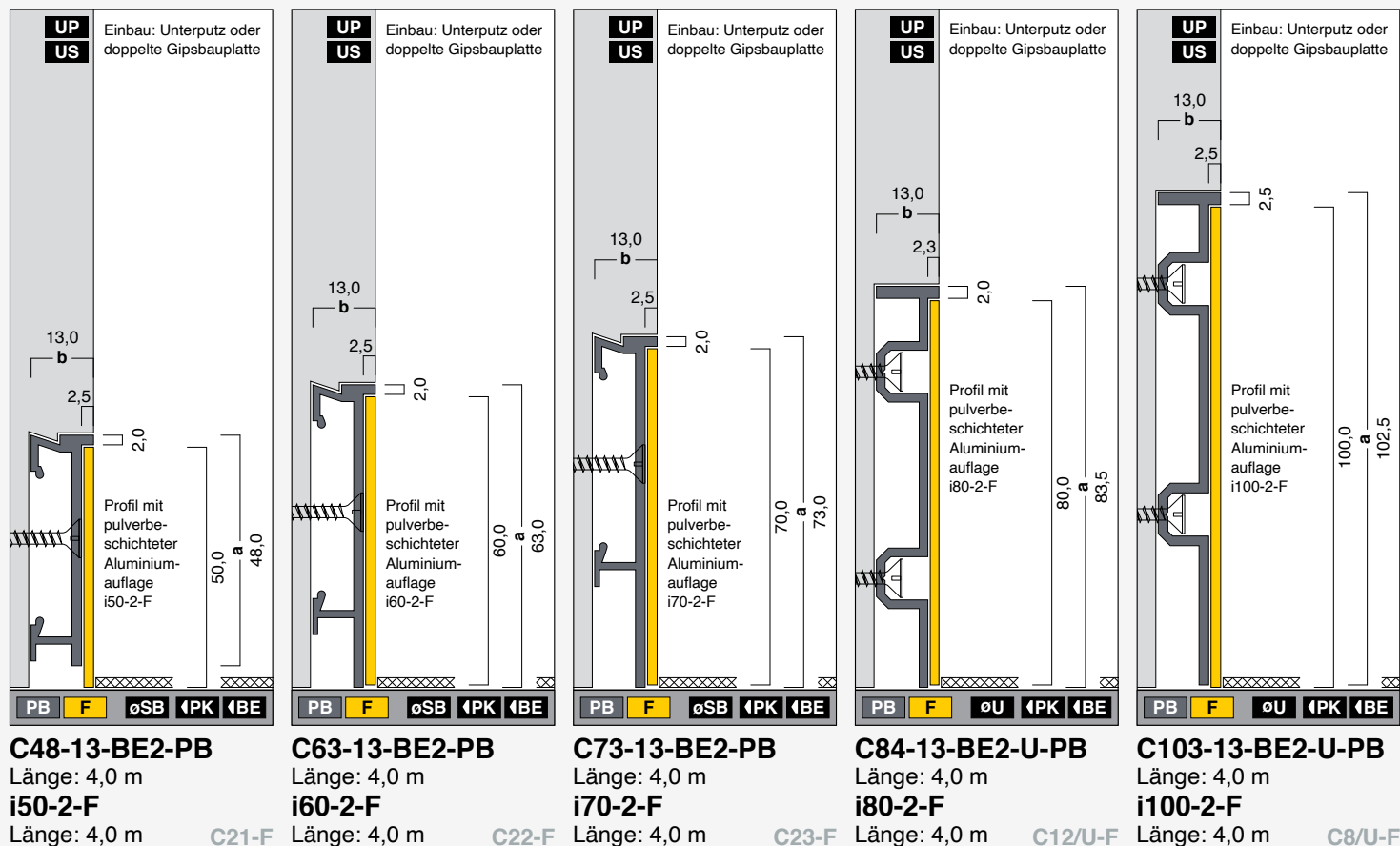

mit Edelstahlauflagen fein geschliffen K320

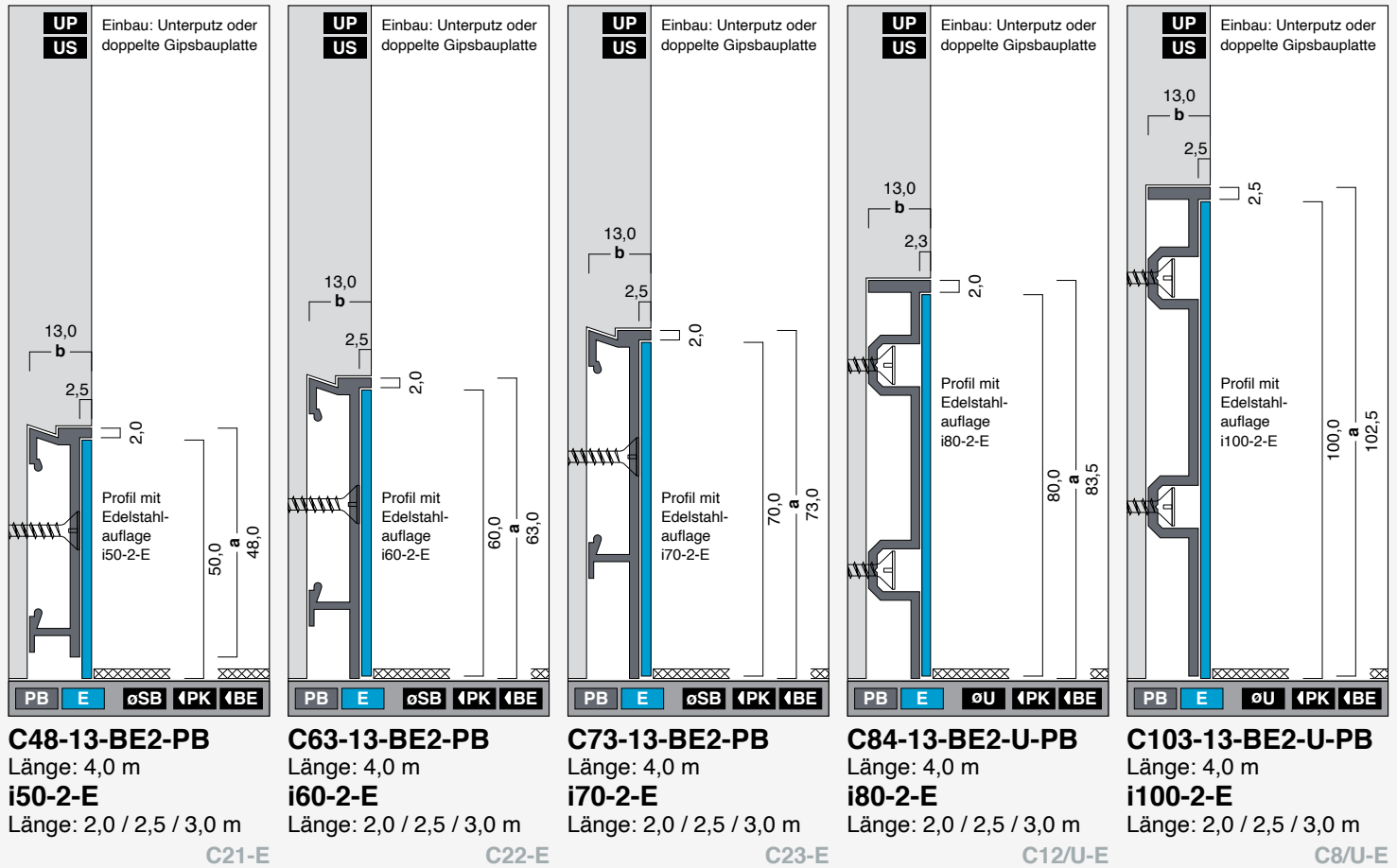

Fachspezifische Einbaubeispiele / -situationen Serie C mit Auflagen

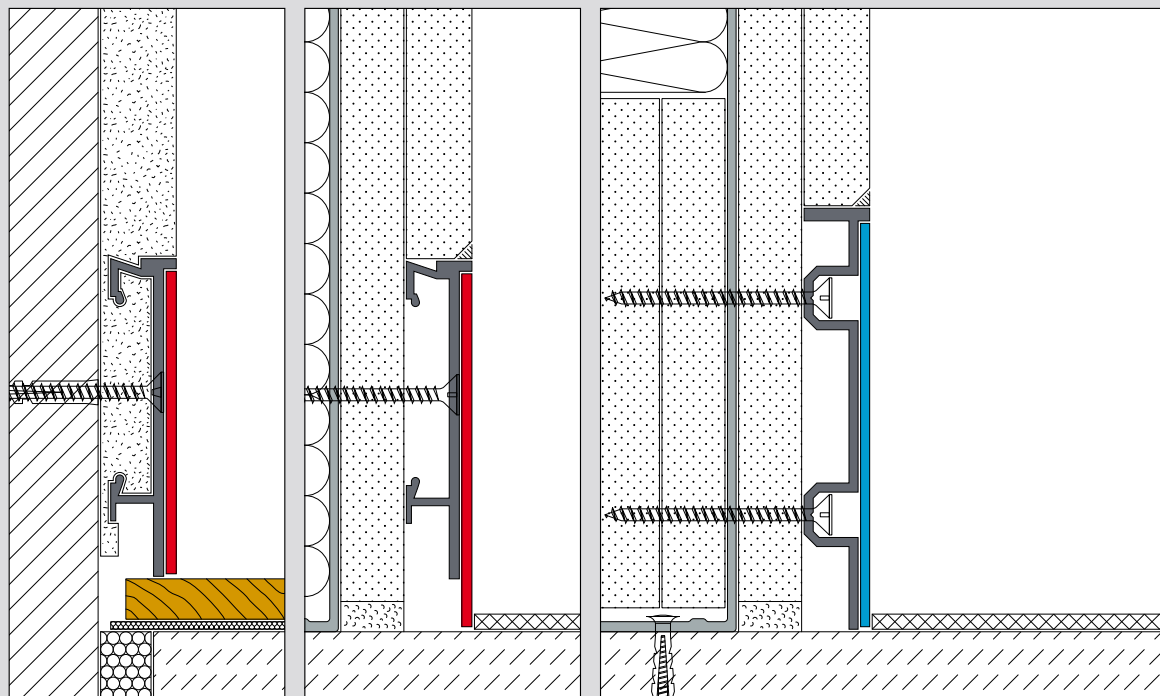

Unterputz-Einbau mit Auflage i60-2-ELO und Holzbohlen 8,0 mm

Einbau Unterschnitten mit verlängerter Aluminium-Auflage i70-2-ELO

Unterschnittener Einbau in Trockenbauwand mit Berücksichtigung der Brandschutz-Aufdoppelung Edelstahl-Auflage i80-2-E und Boden 3,0 mm

In abgebildete Profile der Serie C können wahlweise Aluminium-, Edelstahl oder Pulverbeschichtete Auflagen eingebracht werden.

Ferner können die Auflagen in ihrer Höhe – Profile auf Anfrage – den örtlichen Gegebenheiten angepasst werden.

Weitere Fachspezifische Einbausituationen

siehe www.alu-plan.de

Sockelleisten Serie C

Sonderprofil C110-13-BE2-PB mit Passstiften

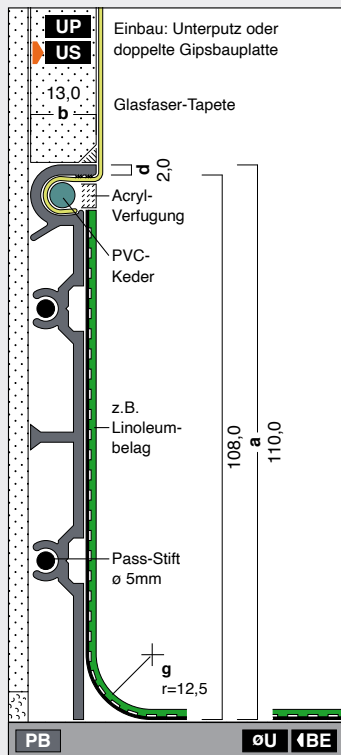

C110-13-BE2-PB

Höhe: 110,0 mm
Breite: 13,0 mm
Länge: 4,0 m

C9/U

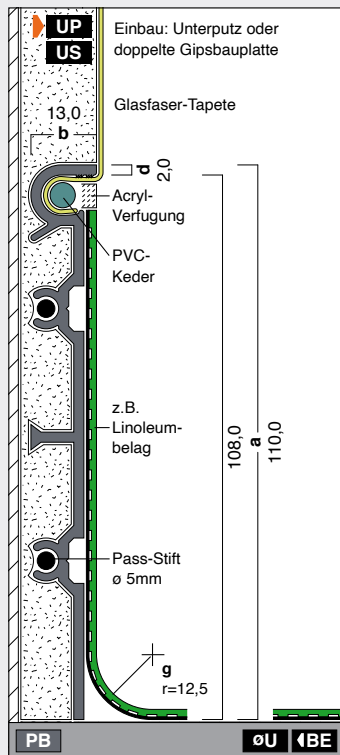

C110-13-BE2-PB

Höhe: 110,0 mm
Breite: 13,0 mm
Länge: 4,0 m

C9/U

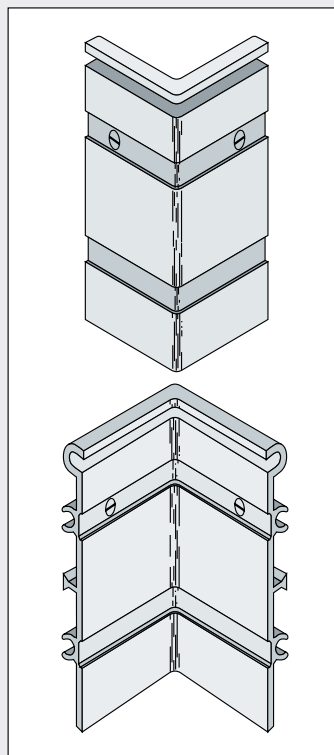

Eckformstücke

für Profil C110-13-BE2-PB

Das Profil C110-13-BE2-PB wurde speziell für hochwertigen Freudenberger-Belag entwickelt.

Das Profil mit Passstiften und vorgefertigten Eckformstücken wird bevorzugt im Krankenhausbau wie auch in sonstigen öffentlichen Gebäuden eingesetzt.

Der Freudenberger-Belag wird nach Anbringen der Profile flächenbündig oder gerundet in das Profil eingeklebt. Eckausbildungen zudem verschweißt.

Sockelleisten für Lamineinlagen bis 7,0 mm

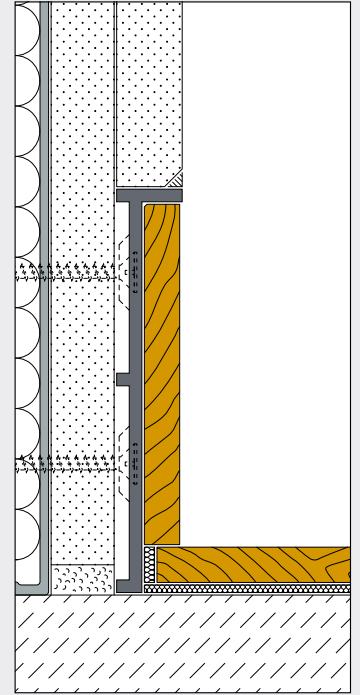

Neben Profilen der Serie B können auch in Profile der Serie C – mit Kennzeichnung Bodeneinlage BE8 - Holz- oder Laminatböden mit einer Stärke von max. 7,0 mm eingebracht werden.



Sockelleisten

Serie E

In öffentlichen Bauten wie z.B. Krankenhäusern und Kliniken werden hohe Anforderungen an Ausbaumaterialien gestellt. Besonders hygienische Aspekte spielen hier eine wesentliche Rolle. Bodenbeläge müssen ebenso pflegerische Anforderungen wie eine langfristige Beschaffenheit erfüllen.

Mit den Hohlkehl-Sockelleisten der **Serie E** kann ein dehnbar verschweißter Bodenbelag (PVC) als Sockelleiste fungieren.

Da durch die Hohlkehle kein Eckwinkel vorliegt, kann angefallener Staub und Schmutz einfach entfernt bzw. der Boden industriell vollständig gereinigt werden.

Material / Beschaffenheit

PB Aluminium Pressblank

bei Aufputz-Profilen

ELO Aluminium Eloxiert

F Farb-Pulverbeschichtet

Materialhinweise siehe **Technische Ergänzungen**

Einbaumöglichkeiten

AP Aufgesetzt / Aufputz

UP Unterputz (Putz-Mauerwerk)

US Unterschnitten (Trockenbau)

Ecken / Eckausbildungen

Innenecken auf Gehrung geschnitten

Außenecken auf Gehrung geschnitten

Bevorzugte Montage

øU Mit øU gekennzeichnete Profile werden im durchlaufenden U-Steg an der Wand angeschraubt. Der Einbau erfolgt vorzugsweise im Trockenbau auf Gipskarton-Ständerwände, kann aber auch Unterputz erfolgen.

øSK Mit øSK gekennzeichnete Profile werden in der Senklochstanzung (siehe auch Lochbildzeichnung) an der Wand angeschraubt. Bei den Profilen mit der Kennzeichnung øSK kann eine leichte Höhenkorrektur vorgenommen werden.

øSB Mit øSB gekennzeichnete Profile können mit werkseitig vorgefertigten Senkbohrlöcher geliefert und durch anschrauben montiert werden.

◀PK Mit PK ausgewiesene Profile können alternativ mit einem geeigneten Montagekleber angekebt werden.

◀BE In BE gekennzeichnete Profile können nach der Montage des Profils Bodenbeläge oder weitere Profilauflagen eingebracht werden.

Einen detaillierten Montagehinweis zum jeweiligen Profil-Typ der Serie E finden Sie auf unserer Internetseite.

Sockelleisten Serie E

Aufputz / Aufgesetzt für Bodeneinlage bis 3mm

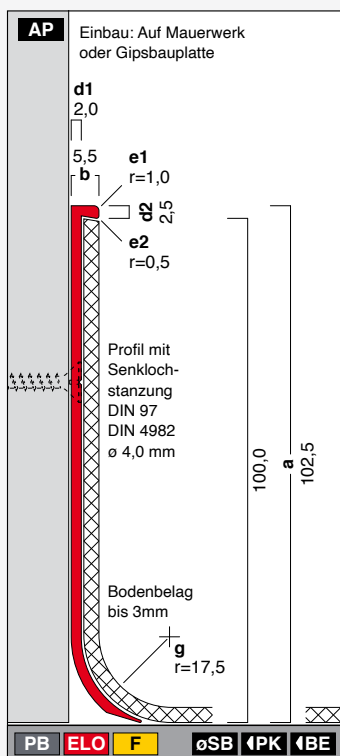

E103-6-BE3

Höhe: 102,5 mm

Breite: 5,5 mm

Länge: 4,0 m

E1

Fachspezifischer Einbau mit angesetztem Wand-Fliesenbelag

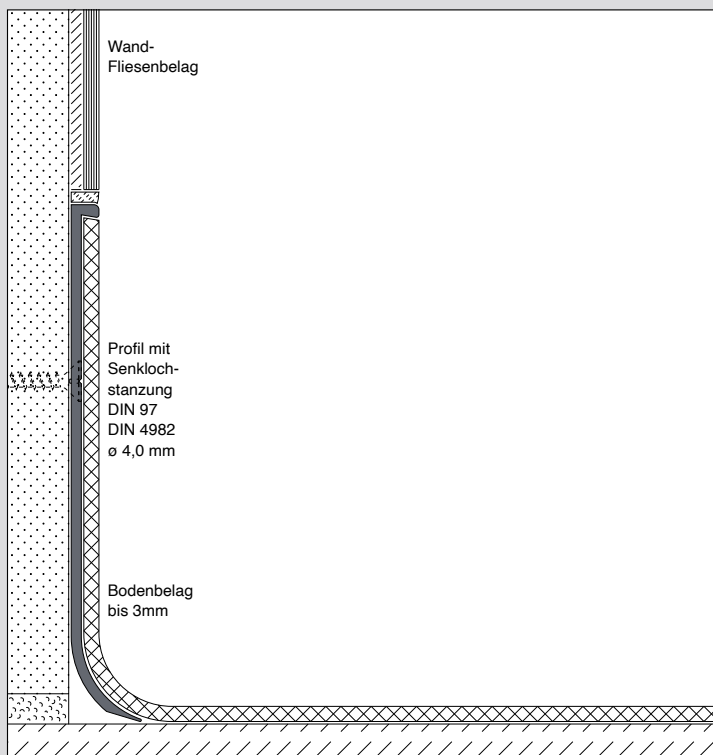

E103-6-BE3-PB

mit Fliesenbelag 3,0 mm
oder Vinyl-Wandschutzplatte

Profile der Serie E können auch als Anschlagskante für einen Wand-Fliesenbelag oder eine Vinyl-Wandschutzplatte genutzt werden.

Passend zum Wand-Aufbau kann hier das passende Profil gesondert zum Einsatz kommen.

**Weitere
Fachspezifische
Einbausituationen**

siehe www.alu-plan.de

Wandintegriert für Bodeneinlage bis 8mm

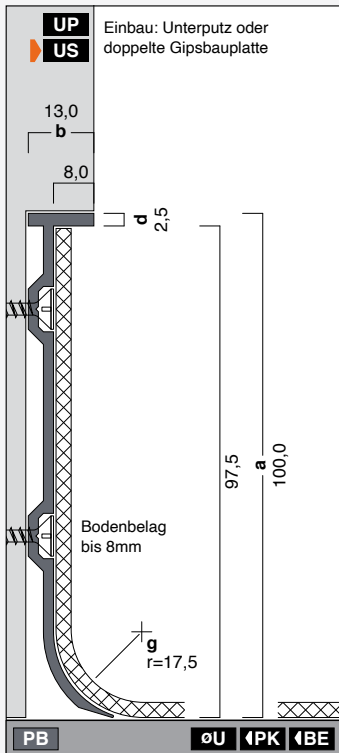

E100-13-BE8-U-PB

Höhe: 100,5 mm
Breite: 13,0 mm
Länge: 4,0 m

E4/U

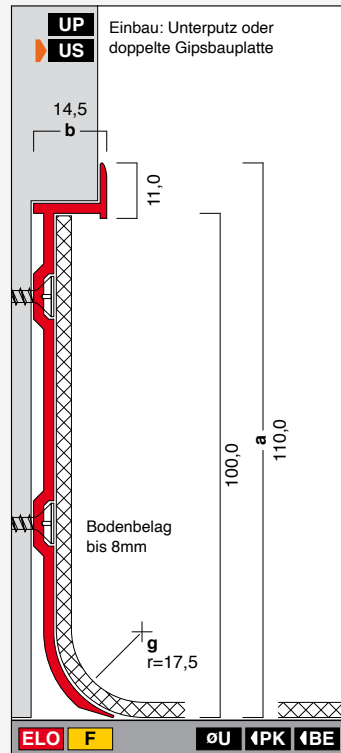

E110-15-BE8-U

Höhe: 110,0 mm
Breite: 14,5 mm
Länge: 4,0 m

E6/U

Alternative bei schwimmendem Estrich: Profile der Serie B oder Serie C mit Hohlkehlprofil

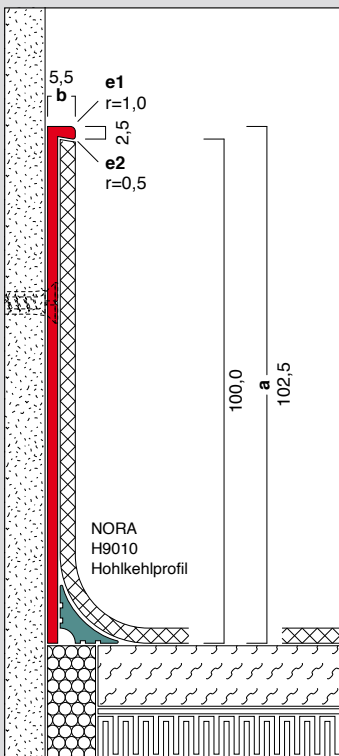

B103-6-BE3-ELO

mit Hohlkehlprofil
NORA H9010

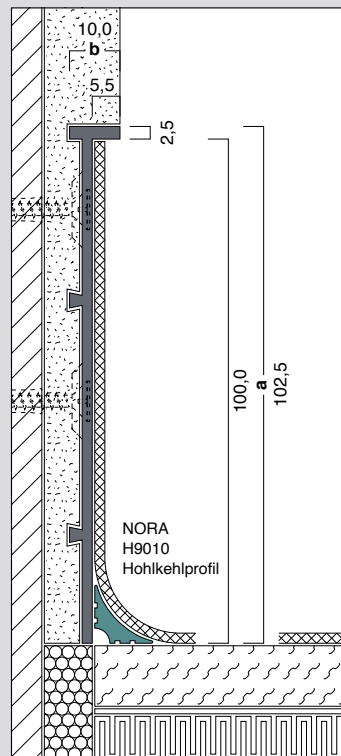

C103-10-BE5-PB

mit Hohlkehlprofil
NORA H9010



Profile der Serie E sind stets erst nach dem Einbringen des ausgehärteten Estrichbelages zu montieren!

Bei Bauten wo ein sogenannter **“Schwimmender Estrich”** eingebracht ist kann sich dieser durch das Eigengewicht, oder durch Belastung nachträglich absenken.

Auch das Austrocknen eines frischen Estrichs bringt eine Bewegung mit sich.

Werden hier die Aluminium-Profile direkt an die Wände befestigt und dabei zum Oberflächen- bzw. Fußbodenbelag beispielsweise durch Silikon abgefugt, besteht die Gefahr, dass diese Verfugung im Laufe der Zeit abreißt.

Um dies zu verhindern empfehlen wir als Alternative die Verwendung von Profilen der Serie B oder der Serie C mit einem biegeweichen Hohlkehlprofil.

Senkt sich nunmehr der Estrich ab, kann der Oberflächenbelag mitsamt dem Hohlkehlprofil nachgeben und mit absenken.



Sockelleisten

Serie R

Aluminium Strangpressprofile der **Serie R** werden bevorzugt im Zusammenhang mit Säulenringen oder bei geschwungenen Wänden eingesetzt, da diese auf Wunsch nach Radius-Angabe auch gebogen werden können.

Ferner ergänzen die auf Wunschmaß angefertigten Profile der **Serie R** aus Aluminium oder Edelstahl die Produktpalette hinsichtlich aufgesetzt angebrachter Aufputzsockelleisten.

In kleiner Dimension können die Profile der **Serie R** zudem als Zierleiste eingesetzt werden.

Material / Beschaffenheit

- PB** Aluminium Pressblank
- ELO** Aluminium Eloxiert
- F** Farb-Pulverbeschichtet

Materialhinweise siehe **Technische Ergänzungen**

Einbaumöglichkeiten

- AP** Aufgesetzt / Aufputz

Ecken / Eckausbildungen

Innenecken stumpf gestoßen
Außenecken auf Gehrung geschnitten

Bevorzugte Montage

- PK** Mit PK gekennzeichnete Profile werden an der Wand mit einem dafür geeigneten Montagekleber angekebt.

Einen detaillierten Montagehinweis zum Profil-Typ der Serie R finden Sie auf unserer Internetseite.

Profile der Serie R können Konkav wie Konvex gebogen werden

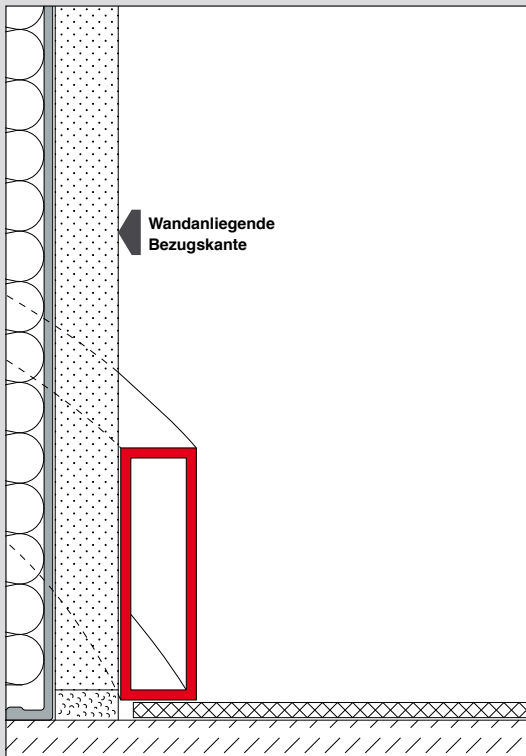

R-Profil Konvex
R50-15-2 „Konvex“ gebogen

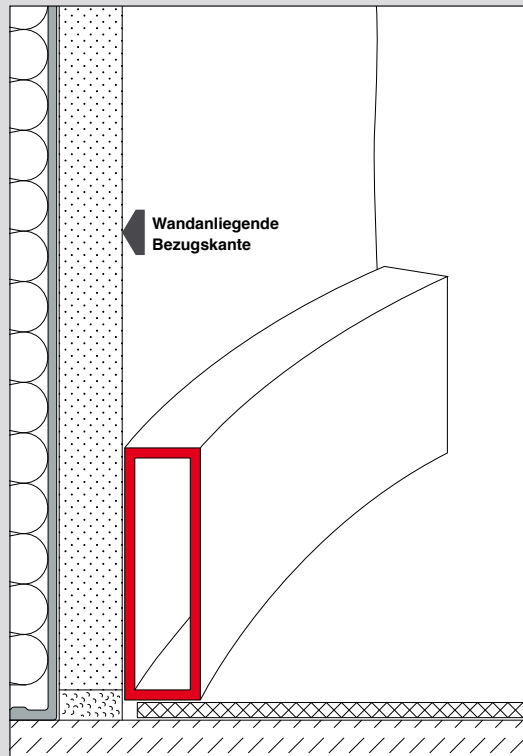

R-Profil Konkav
R50-15-2 „Konkav“ gebogen

Profile der Serie R wie auch Profile der Serie G können bis zu einer gewissen Radiustoleranzgrenze an „Konkav“ wie auch „Konvex“ geschwungene Wände angepasst bzw. gebogen werden.

Für die Erstellung von gebogenen Profilen wird die Angabe des jeweiligen Profil-Innen-Radius zur Wandanliegenden Bezugskante benötigt.

**Weitere
Fachspezifische
Einbausituationen**
siehe www.alu-plan.de

Aluminium-Profile der Serie R

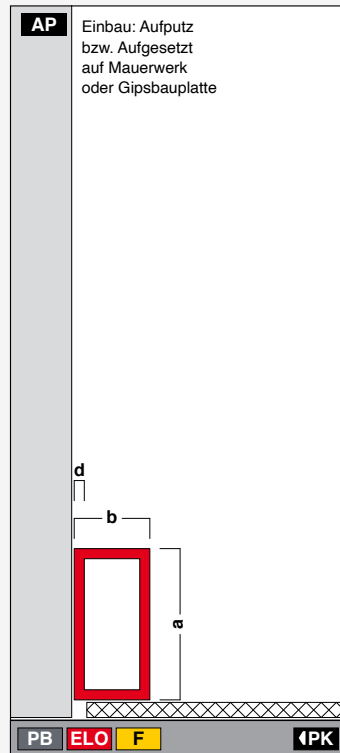

Serie R

Höhe: a
 Breite: b
 Stärke: 2,0 mm
 Länge: 3,0 und 6,0 m

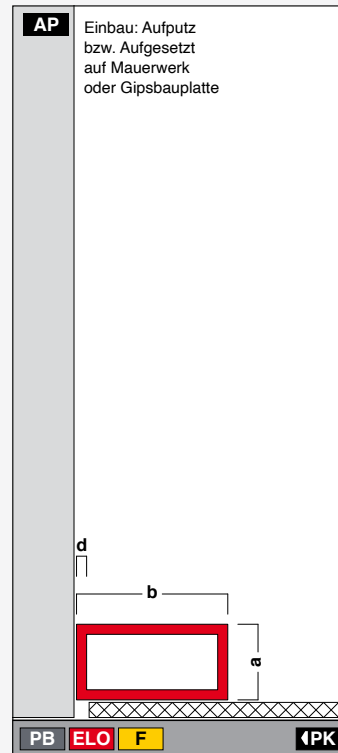

Serie R

Höhe: a
 Breite: b
 Stärke: 2,0 mm
 Länge: 3,0 und 6,0 m

Normabmessungen Aluminium Serie R

	a	b
R20-10-2	20,0	10,0
R20-20-2	20,0	20,0
R25-10-2	25,0	10,0
R25-15-2	25,0	15,0
R30-15-2	30,0	15,0
R30-20-2	30,0	20,0
R30-30-2	30,0	30,0
R40-10-2	40,0	10,0
R40-15-2	40,0	15,0
R40-20-2	40,0	20,0
R40-40-2	40,0	40,0
R50-15-2	50,0	15,0
R50-20-2	50,0	20,0
R60-20-2	60,0	20,0
R80-20-2	80,0	20,0
R100-20-2	100,0	20,0

Angaben in mm

**Weitere alternative
 Größen (auf Wunschmaß)
 auf Anfrage möglich.**



Eckschutzprofile

Serie ES

Die auf der Wand aufgesetzten oder in der Wand integrierten Eckschutzprofile dienen wie Ramm-schutzprofile zum Schutz der Wand im rauen Betriebsalltag.

Durch die stabilen wie robusten Profile wird die Energie bei einem Aufprall vom Profil aufgefangen und die darunter befindliche Ecke geschützt. Ferner entstehen keine abgeplatzten Ecken, die neu repariert werden müssten.

Material / Beschaffenheit

PB	Aluminium Pressblank
ELO	Aluminium Eloxiert
F	Farb-Pulverbeschichtet
E	Edelstahl fein geschliffen

Materialhinweise siehe **Technische Ergänzungen**

Einbaumöglichkeiten

AP	Aufgesetzt / Aufputz
UP	Unterputz (Putz-Mauerwerk)
US	Unterschnitten (Trockenbau)

Bevorzugte Montage

- PK** Mit PK ausgewiesene Profile werden vorzugsweise mit einem geeigneten Montagekleber angekebt.
- øS** Profile mit der Kennzeichnung øS werden an der Wand angeschraubt.
- øU** Die mit øU gekennzeichneten Profile werden im U-Steg an der Wand angeschraubt. Hier kann ein Keder zur Tapeteneinbindung eingebracht werden, der im Anschluß mit Acryl abgefugt wird.
- øUP** Die Montage von Eckschutzprofilen mit Kennzeichnung øUP erfolgt durch anschrauben oder ankleben eines Unterprofils an der Wand.
- OP** Nach Abschluss aller Putz- / Trockenbau wie auch Bodenbelagsarbeiten wird das Oberprofil auf das Unterprofil eingeschoben bzw. eingeklickt.

Eckschutzprofile Serie ES

Eckschutzprofile aus Aluminium

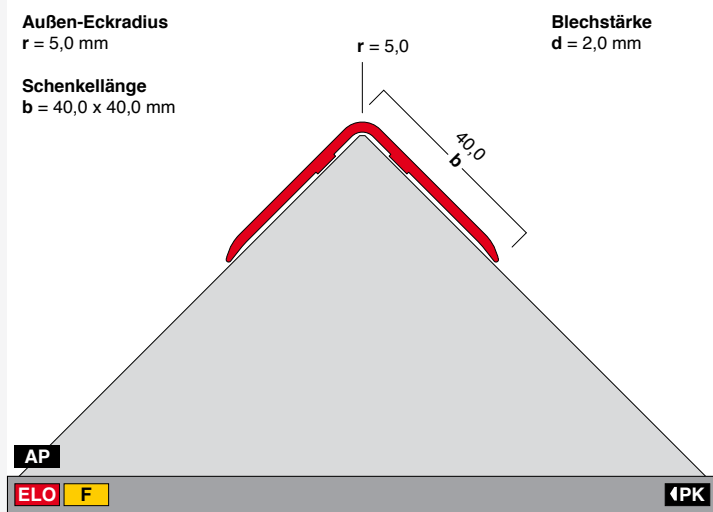

ESL1
Profillänge (Höhe): 3,0 m

ESL1

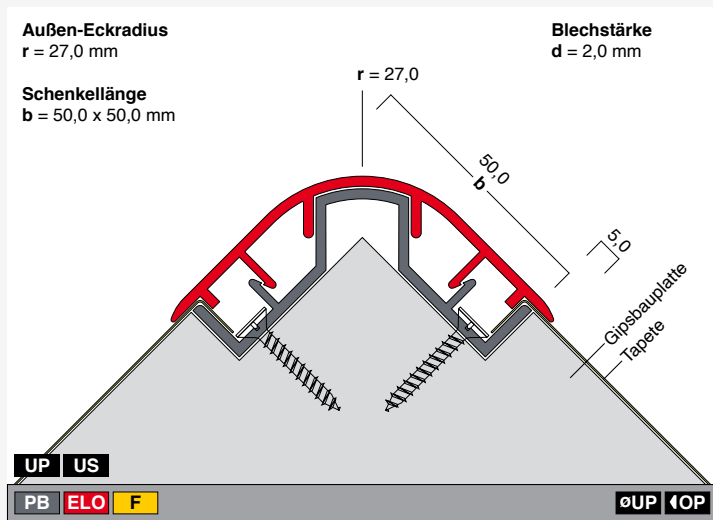

ES12-OP
Profillänge (Höhe): 3,0 m

ES12-UP-PB

ES12/90°

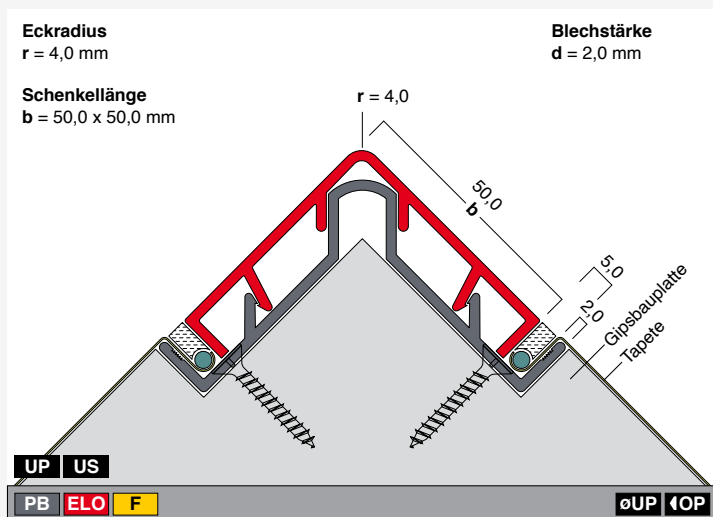

ES18-OP
Profillänge (Höhe): 3,0 m

ES15-UP-PB

ES18/90°

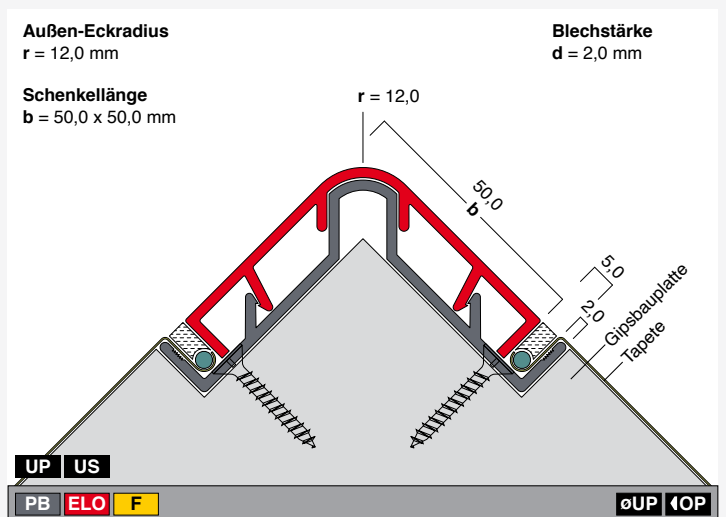

ES15-OP
Profillänge (Höhe): 3,0 m

ES15-UP-PB

ES15/90°

Eckschutzprofile aus Edelstahl

Außen-Eckradius
 $r = 2 \times \text{Blechstärke } d$
 $r = 10,0 \text{ mm} + \text{Blechstärke } d$
 $r = 25,0 \text{ mm} + \text{Blechstärke } d$

Schenkellängen
 $b = 30,0 \times 30,0 \text{ mm}$
 $b = 40,0 \times 40,0 \text{ mm}$
 $b = 50,0 \times 50,0 \text{ mm}$
 $b = 60,0 \times 60,0 \text{ mm}$

Blechstärken
 $d = 1,5 \text{ mm}$
 $d = 2,0 \text{ mm}$
 $d = 3,0 \text{ mm}$

Bei einer Stärke von 2,0 oder 3,0 Schrägschliff (1/3) möglich

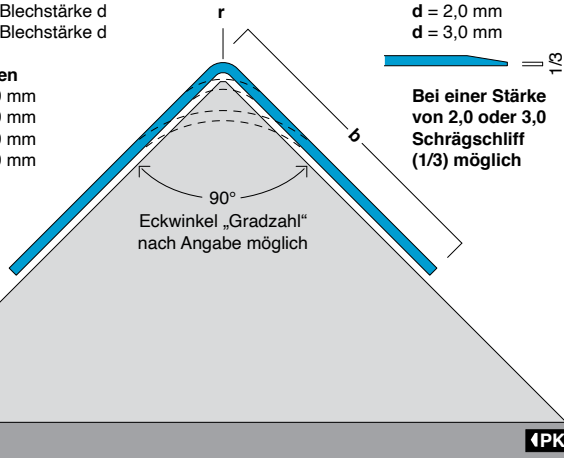

ES4-E

Profillänge (Höhe): 2,0 / 2,5 / 3,0 m

ES4/90°

Außen-Eckradius
 $r = 2 \times \text{Blechstärke } d$
 $r = 10,0 \text{ mm} + \text{Blechstärke } d$
 $r = 25,0 \text{ mm} + \text{Blechstärke } d$

Schenkellängen
 $b = 30,0 \times 30,0 \text{ mm}$
 $b = 40,0 \times 40,0 \text{ mm}$
 $b = 50,0 \times 50,0 \text{ mm}$
 $b = 60,0 \times 60,0 \text{ mm}$

Blechstärken
 $d = 1,5 \text{ mm}$
 $d = 2,0 \text{ mm}$
 $d = 3,0 \text{ mm}$

20°
10,0

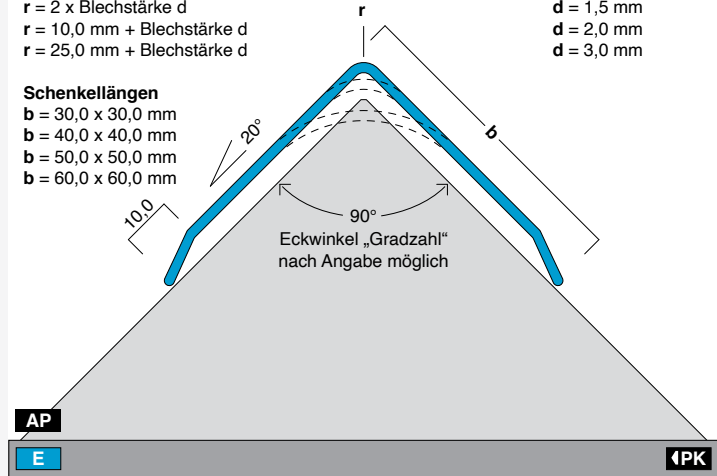

ES41-E

Profillänge (Höhe): 2,0 / 2,5 / 3,0 m

ES4.1/90°

Eckabflachung
 $c = 18,0 \text{ mm}$

Schenkellängen
 $b = 30,0 \times 30,0 \text{ mm}$
 $b = 40,0 \times 40,0 \text{ mm}$
 $b = 50,0 \times 50,0 \text{ mm}$
 $b = 60,0 \times 60,0 \text{ mm}$

Blechstärken
 $d = 1,5 \text{ mm}$
 $d = 2,0 \text{ mm}$

~ 18,0
e

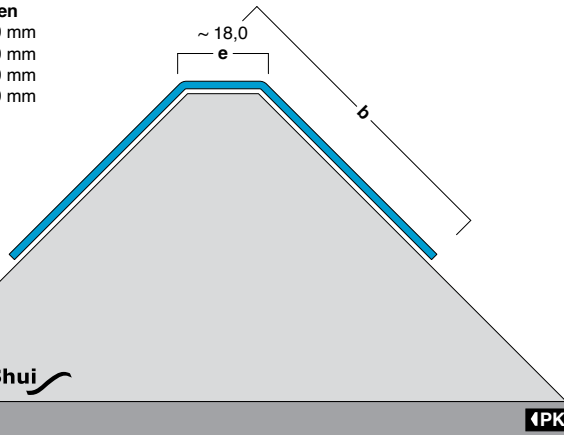

ES4-FS1-E

Profillänge (Höhe): 2,0 / 2,5 / 3,0 m

ES4 FS1/90°

Außen-Eckradius
 $r = 2 \times \text{Blechstärke } d$
 $r = 10,0 \text{ mm} + \text{Blechstärke } d$

Schenkellängen
 $b = 40,0 \times 40,0 \text{ mm}$
 $b = 50,0 \times 50,0 \text{ mm}$
 $b = 60,0 \times 60,0 \text{ mm}$

Blechstärken
 $d = 1,5 \text{ mm}$
 $d = 2,0 \text{ mm}$

12,0
4,0
5,0

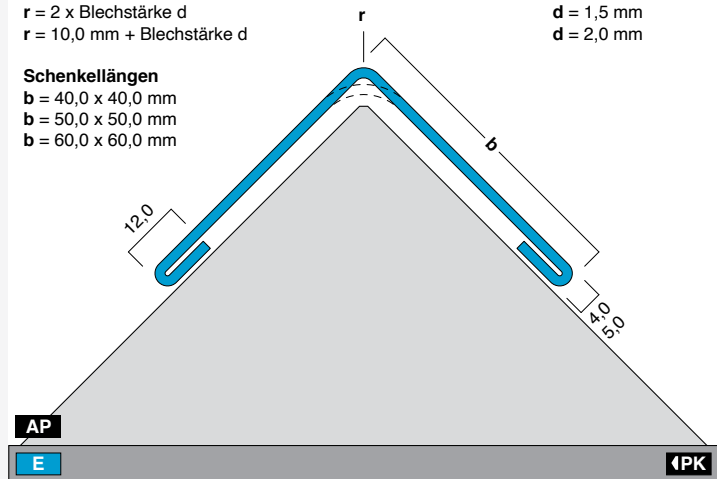

ES5-E

Profillänge (Höhe): 2,0 / 2,5 / 3,0 m

ES5/90°

Außen-Eckradius
 $r = 2 \times \text{Blechstärke } d$

Schenkellänge
 $b = 50,0 \times 50,0 \text{ mm}$

Blechstärken
 $d = 1,5 \text{ mm}$
 $d = 2,0 \text{ mm}$

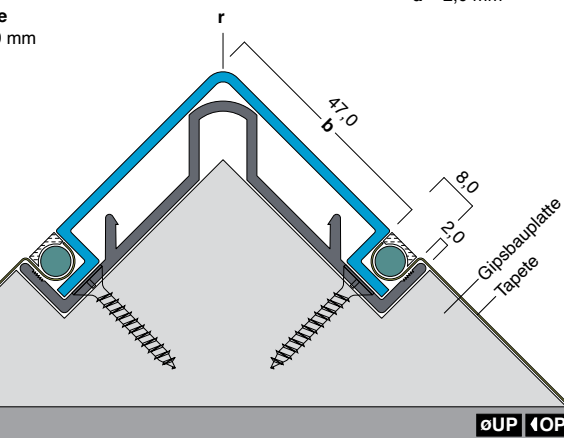

ES18-OP-E

Profillänge (Höhe): 2,0 / 2,5 / 3,0 m

ES18-E/90°

ES15-UP-PB

Außen-Eckradius
 $r = 10,0 \text{ mm} + \text{Blechstärke } d$

Schenkellänge
 $b = 47,0 \times 47,0 \text{ mm}$

Blechstärken
 $d = 1,5 \text{ mm}$
 $d = 2,0 \text{ mm}$

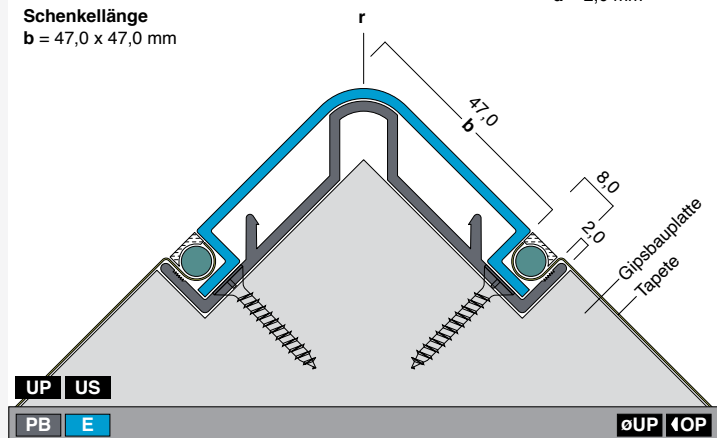

ES15-OP-E

Profillänge (Höhe): 2,0 / 2,5 / 3,0 m

ES15-E/90°

ES15-UP-PB

Eckschutzprofile Serie ES

Eckschutzprofile aus Edelstahl

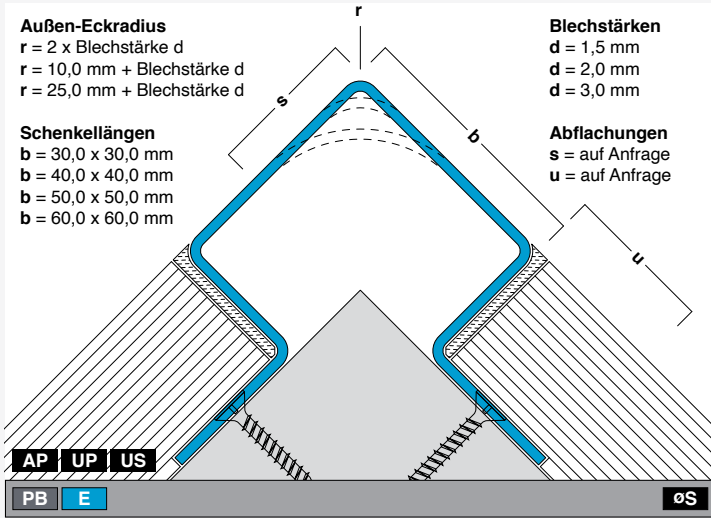

ESO1-E

Profillänge (Höhe): 2,0 / 2,5 / 3,0 m

ES6/90°

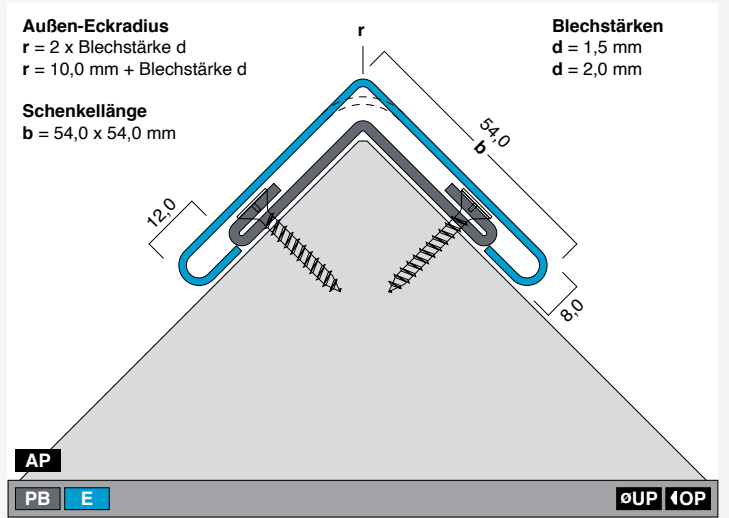

ES6-OP-E

Profillänge (Höhe): 2,0 / 2,5 / 3,0 m

ES6-UP-PB

ES6/90°

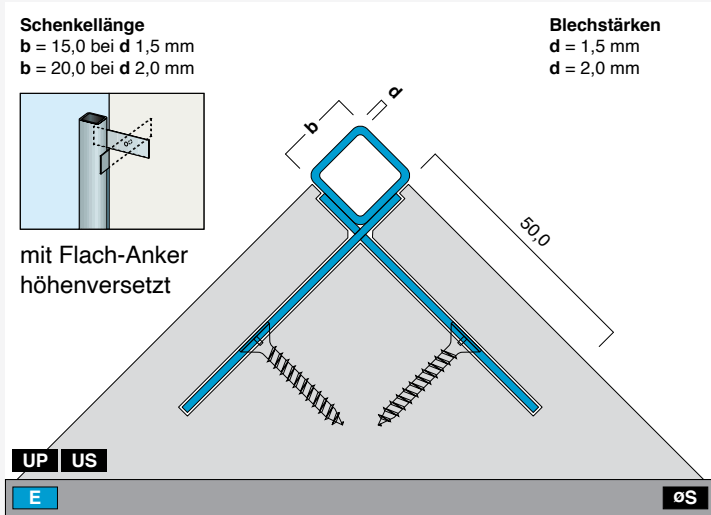

ES23-E

Profillänge (Höhe): 2,0 / 2,5 / 3,0 m

ES23/90°

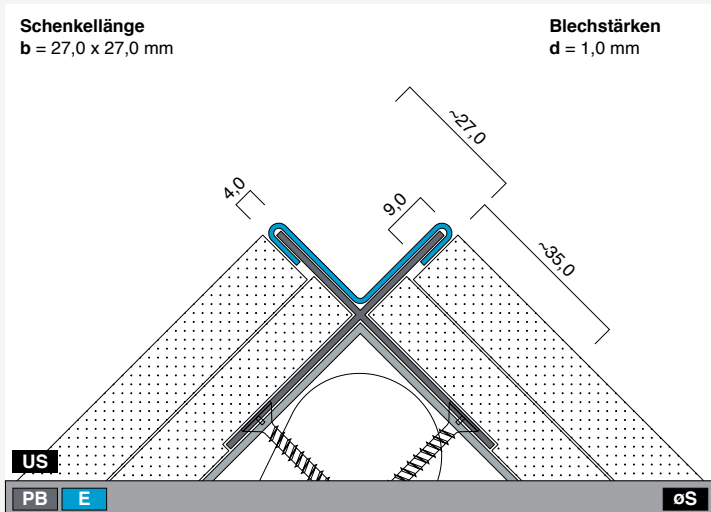

ES25-OP-E

Profillänge (Höhe): 2,0 / 2,5 / 3,0 m

ES25-UP-PB

ES25/90°

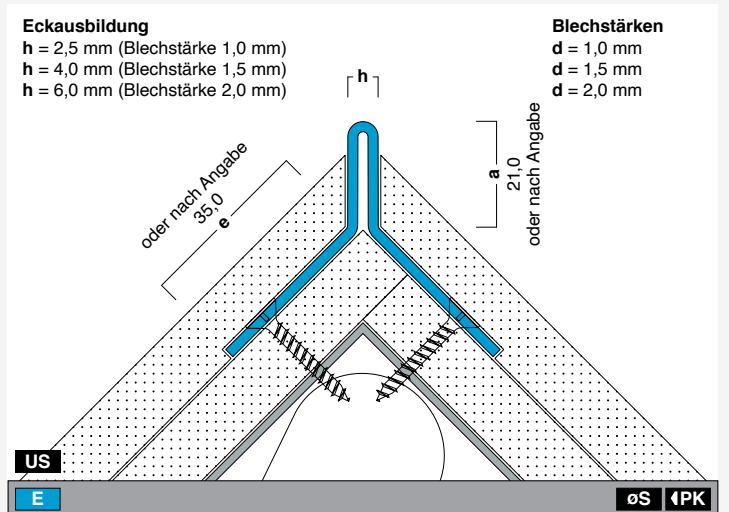

ES22-E

Profillänge (Höhe): 2,0 / 2,5 / 3,0 m

ES22/90°

Eckschutzprofile aus Edelstahl

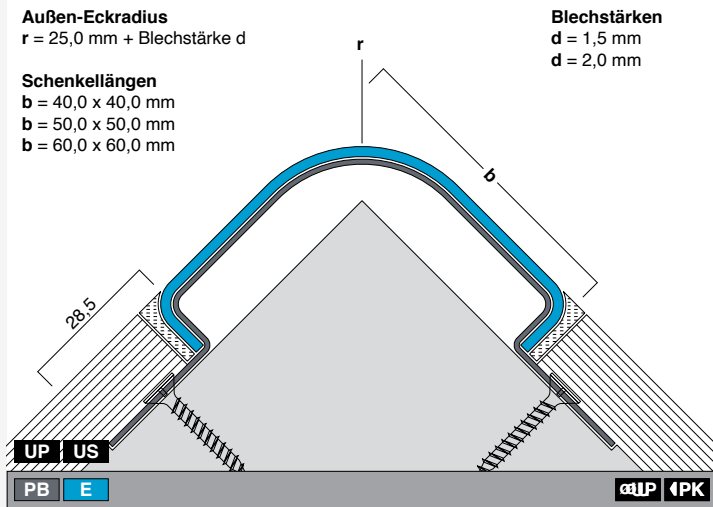

ES9-OP-E **ES9-UP-PB**
 Profillänge (Höhe): 2,0 / 2,5 / 3,0 m ES9/90°

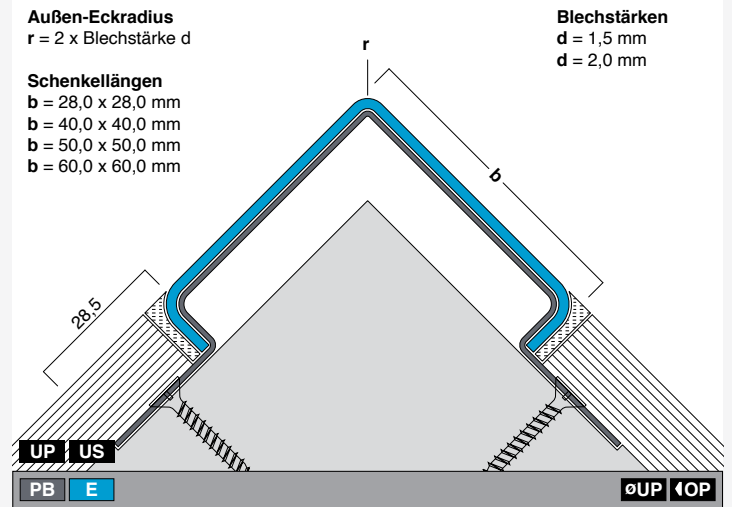

ES10-OP-E **ES10-UP-PB**
 Profillänge (Höhe): 2,0 / 2,5 / 3,0 m ES10/90°

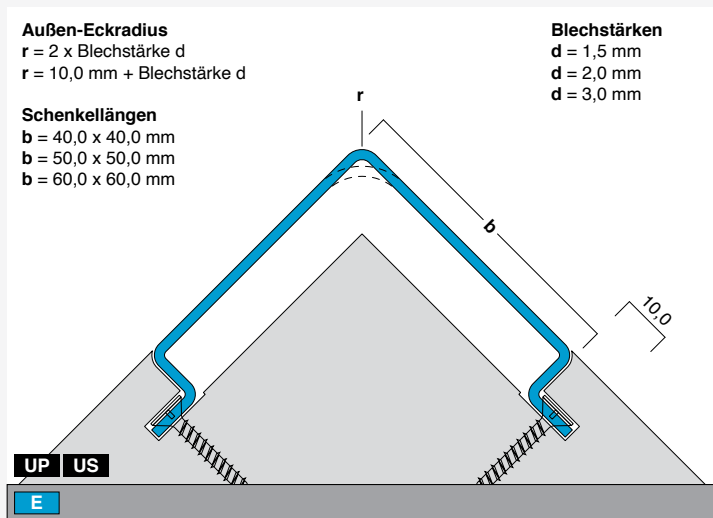

ES11-E
 Profillänge (Höhe): 2,0 / 2,5 / 3,0 m ES11/90°

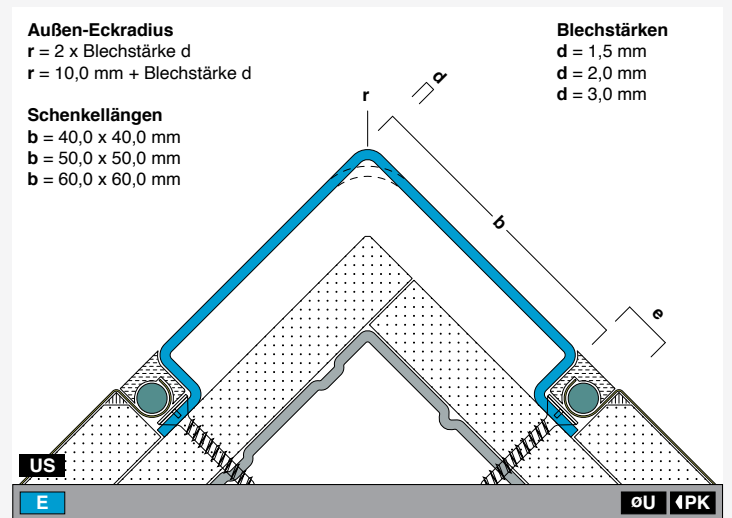

ES11-E
 Profillänge (Höhe): 2,0 / 2,5 / 3,0 m ES11/90°

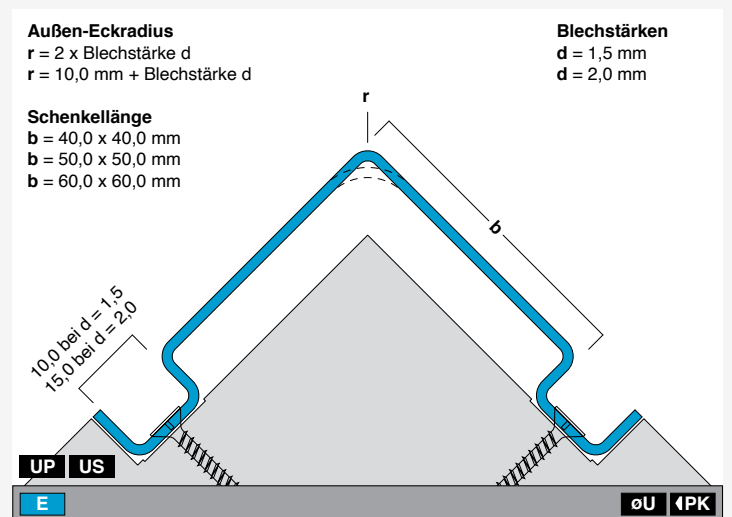

ES21-E
 Profillänge (Höhe): 2,0 / 2,5 / 3,0 m ES21/90°

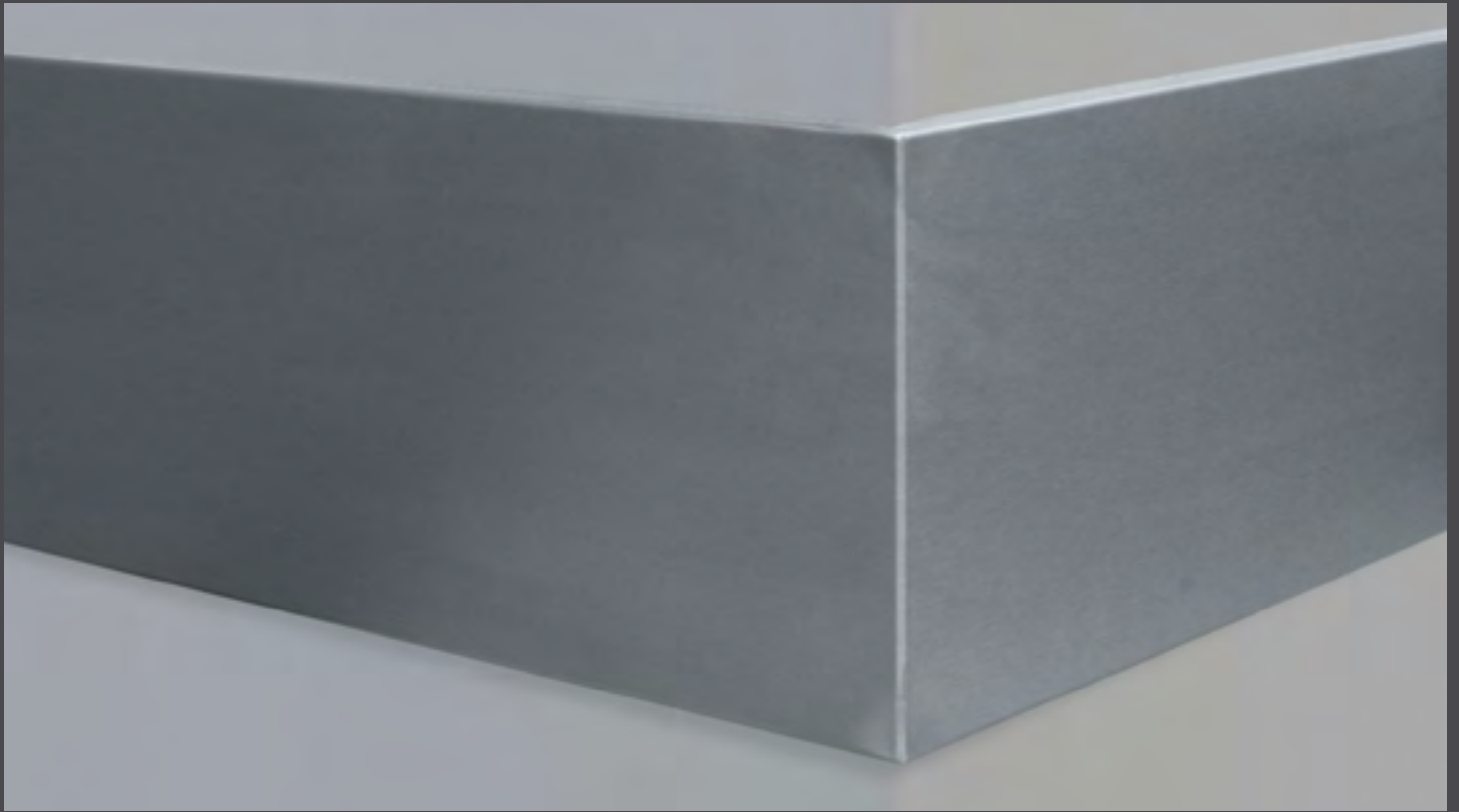

Mit Rammschutzprofilen werden Wände vor Beschädigungen im rauen Betriebsalltag geschützt.

Durch die stabilen wie robusten Profile wird bei einem Aufprall die Energie vom Metall aufgefangen, tiefe Kratzer an verputzten Wänden, Löcher in Trockenbauwänden oder Dellen in Kunststoff- bzw. Holzoberflächen werden vermieden.

Die in der Wand integrierten oder auf der Wand aufgesetzten Profile aus Aluminium oder Edelstahl entsprechen einem hygienisch einwandfreiem Wandschutz.

Material / Beschaffenheit

PB	Aluminium Pressblank
ELO	Aluminium Eloxiert
F	Farb-Pulverbeschichtet
E	Edelstahl fein geschliffen

Materialhinweise siehe **Technische Ergänzungen**

Einbaumöglichkeiten

AP	Aufgesetzt / Aufputz
UP	Unterputz (Putz-Mauerwerk)
US	Unterschnitten (Trockenbau)

Bevorzugte Montage

- øU** Mit øU gekennzeichnete Profile werden im durchlaufenden U-Steg an der Wand angeschraubt. Der Einbau erfolgt vorzugsweise im Trockenbau auf Gipskarton-Ständerwände, kann aber auch Unterputz erfolgen.
- øSK** Mit øSK gekennzeichnete Profile werden in der Senklochstanzung (siehe auch Lochbildzeichnung) an der Wand angeschraubt. Bei den Profilen mit der Kennzeichnung øSK kann eine leichte Höhenkorrektur vorgenommen werden.
- øSB** Mit øSB gekennzeichnete Profile können mit werkseitig vorgefertigten Senkbohrlöcher geliefert und durch anschrauben montiert werden.
- ◀PK** Mit PK ausgewiesene Profile können alternativ mit einem geeigneten Montagekleber angekebt werden.
- ◀BE** In BE gekennzeichnete Profile können nach der Montage des Profils Bodenbeläge oder weitere Profilaufgaben eingebracht werden.

Rammschutzprofile

Rammschutzprofile aus Aluminium

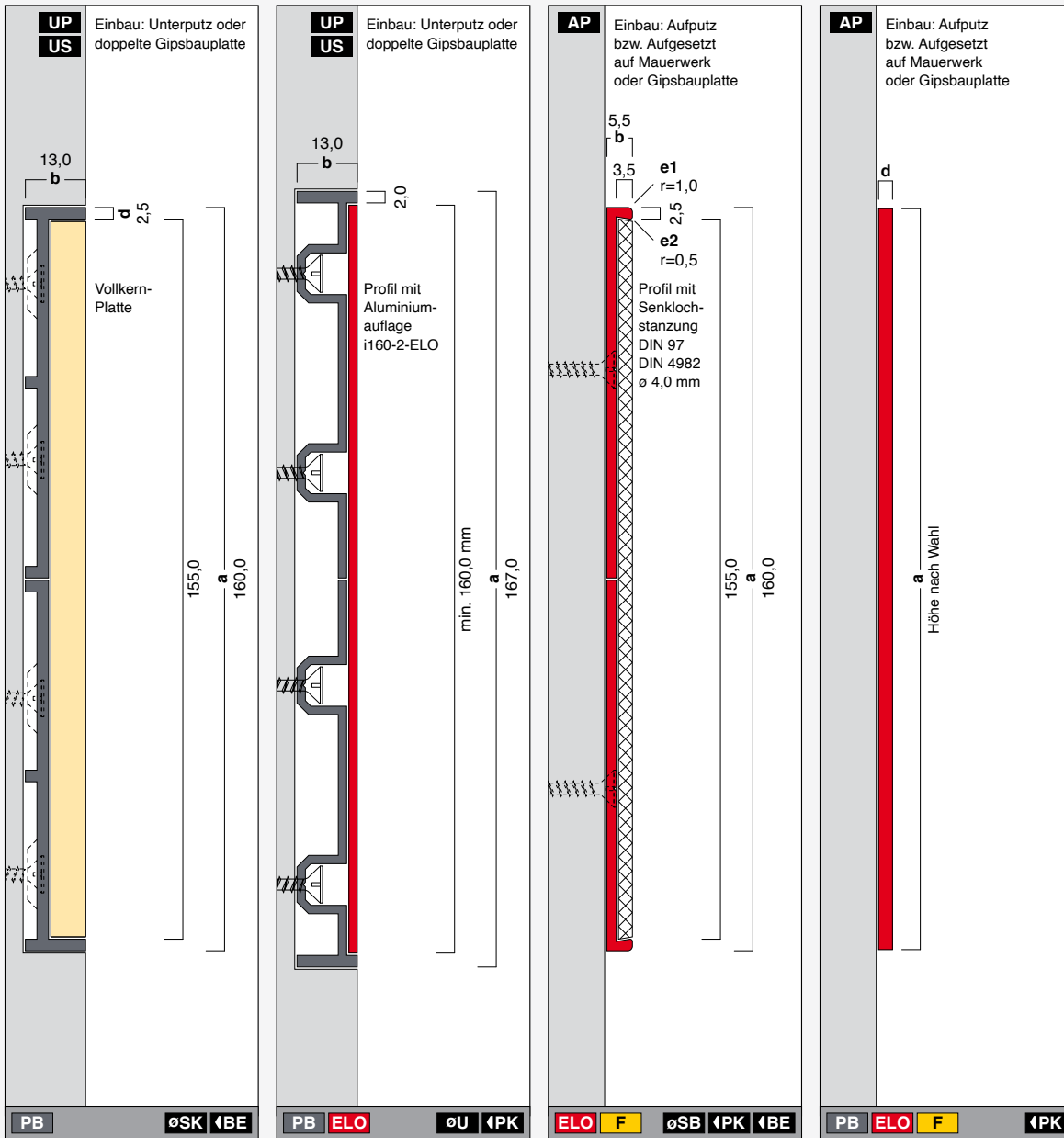

C80-13-BE8-PB

Höhe: 80,0 mm

Breite: 13,0 mm

Länge: 4,0 m

C2

C84-13-BE2-U-PB

Länge: 4,0 m

i-ELO

Länge: 4,0 m

C12/U-A

B80-6-BE3

Höhe: 80,0 mm

Breite: 5,5 mm

Länge: 4,0 m

B8

Serie i

Höhe: a

Stärke: d

Länge: 6,0 m

i-A

siehe auch
Profilsérie C

siehe auch
Profilsérie C-i

siehe auch
Profilsérie B

Normmaße
siehe Serie i

Rammschutzprofile aus Edelstahl

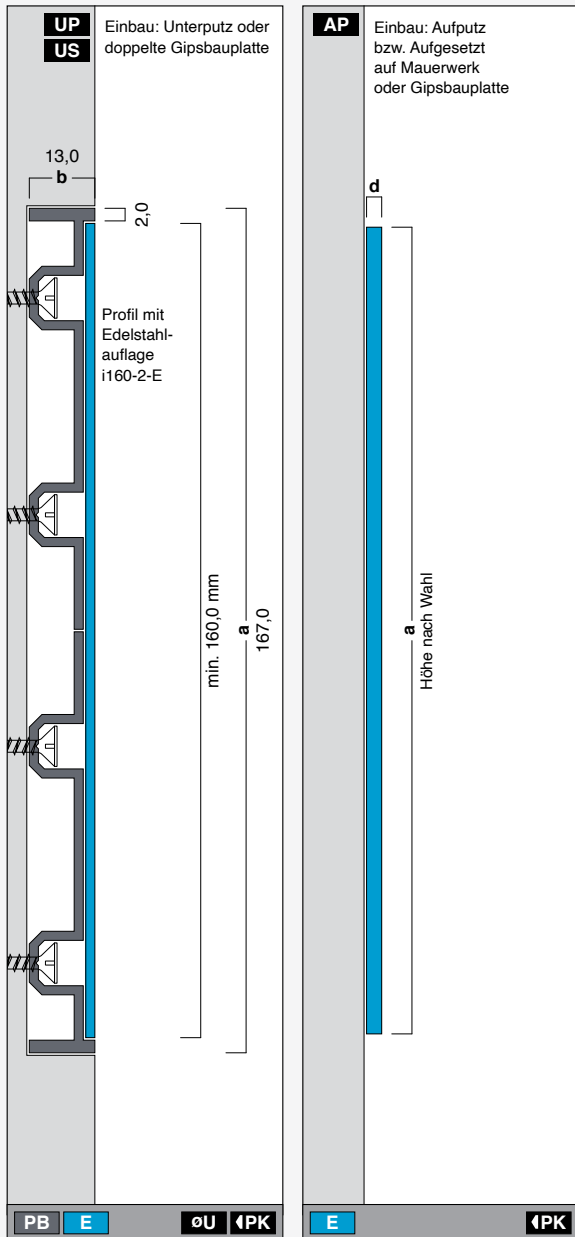

C84-13-BE2-U-PB

Länge: 4,0 m

i-E

Länge: 2,0 / 2,5 / 3,0 m

C12/U-E

Serie i

Höhe: a

Stärke: d

Länge: 2,0 / 2,5 / 3,0 m

i-E

siehe auch
Profilsérie C-i

Normmaße
siehe Serie i-E

Rammschutzprofile Serie RA-E

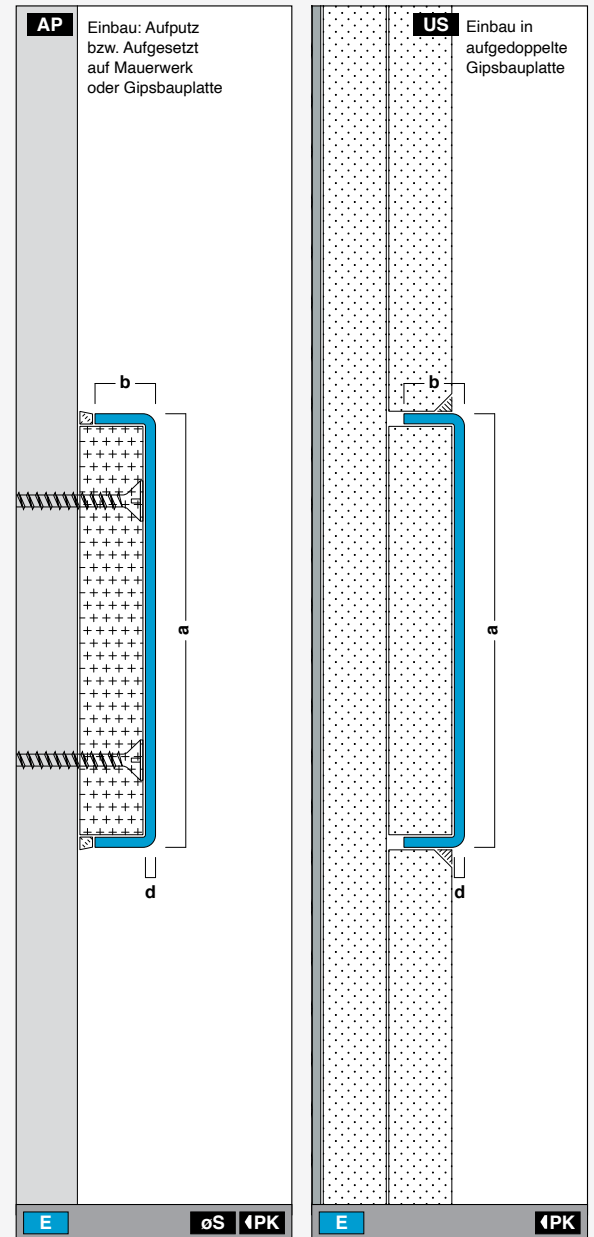

Serie RA-E

Höhe: a

Tiefe: b

Stärke: 1,0 / 2,0 / 3,0

Länge: 2,0 / 2,5 / 3,0 m

Serie RA-E

Höhe: a

Tiefe: b

Stärke: 1,0 / 2,0 / 3,0

Länge: 2,0 / 2,5 / 3,0 m

Abmessungen auf Anfrage möglich.

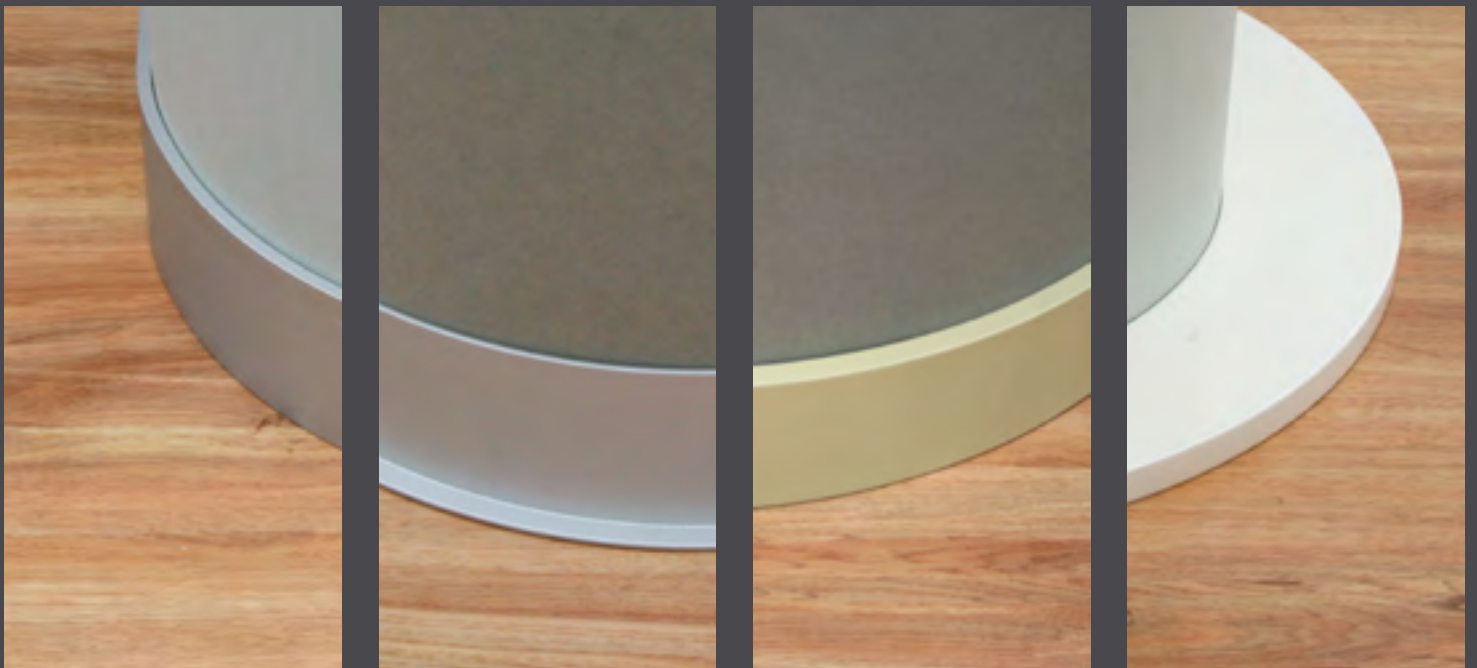

Säulen-Halbkreisringe

Serie SR

Nicht nur an geraden Wänden, sondern auch an Säulen und Stützen findet ein Übergang des Bodenbelags und der Wandoberfläche statt.

Zumal werden Pfeiler nicht eckig sondern rund verbaut, wonach klassische Sockelleisten hier nicht eingesetzt werden können.

Abhilfe schaffen hier Säulen-Halbkreisringe aus Aluminium oder Edelstahl, die ähnlich einer Sockelleiste den Übergang zwischen Wand und Bodenbelag überdecken.

Zudem können Halbkreis-Säulenringe des Typs SR-E – angebracht an der Säule selbst – auch als Säulen-Rammschutzprofil fungieren.

Material / Beschaffenheit

PB	Aluminium Pressblank
ELO	Aluminium Eloxiert
F	Farb-Pulverbeschichtet
E	Edelstahl fein geschliffen

Materialhinweise siehe **Technische Ergänzungen**

Bevorzugte Montage

- øSB** Mit øSB gekennzeichnete Profile können mit werkseitig vorgefertigten Senkbohrlöcher geliefert und durch anschrauben montiert werden.
- PK** Mit PK ausgewiesene Profile können alternativ mit einem geeigneten Montagekleber angekebt werden.

Einen detaillierten Montagehinweis zur Serie SR finden Sie auf unserer Internetseite.

Säulen-Halbkreisringe Serie SR

Säulen-Halbkreisringe aus Aluminium

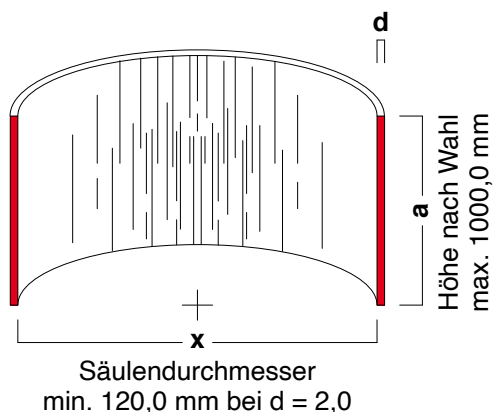

PB ELO F IPK

SR-A Abmessungen auf Wunschmaß nach Anfrage.

d 1,0 / 2,0 / 3,0 / 6,0 / 8,0 / 12,0 mm

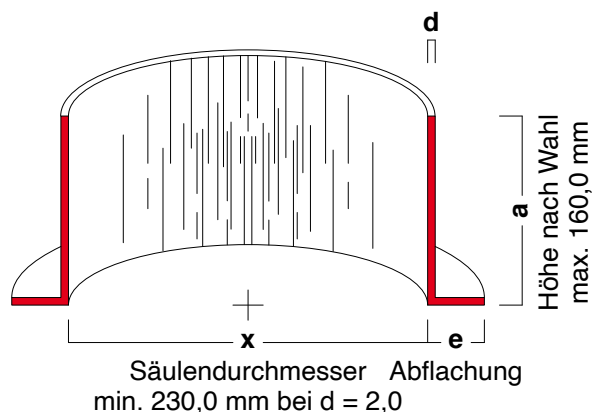

PB ELO F IPK øSB

SR-B Abmessungen auf Wunschmaß nach Anfrage.

d 2,0 / 3,0 mm e 10,0 bis 15,0 mm

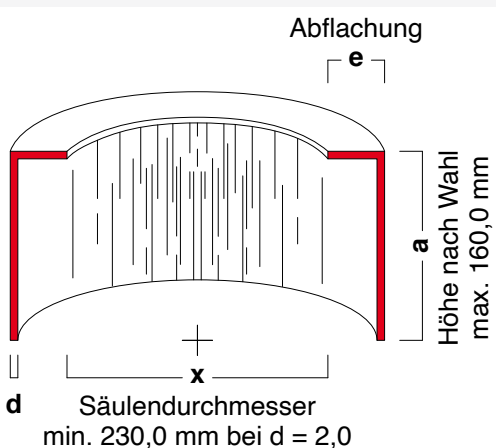

PB ELO F IPK

SR-C Abmessungen auf Wunschmaß nach Anfrage.

d 2,0 / 3,0 mm e 10,0 bis 15,0 mm

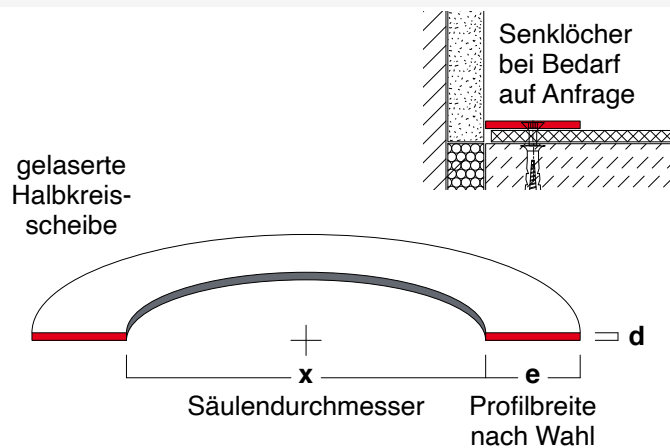

PB ELO F IPK øSB

SR-D Abmessungen auf Wunschmaß nach Anfrage.

d 1,0 / 2,0 / 3,0 / 6,0 / 8,0 / 12,0 mm e nach Wahl

Lieferung und Fertigung

Lieferung und Fertigung von Aluminium-Pressblanken, Aluminium-Eloxierten oder Pulverbeschichteten Halbkreisringen

Halbkreis-Ringe aus Aluminium werden 1-seitig axial beschnitten geliefert. Die Gegenseite wird mit einer Verlängerung von ca. ~10 cm geliefert. Dieser Überstand dient zum Anklammern der Profile, sowie zum genauen Anpassen an die Säule.

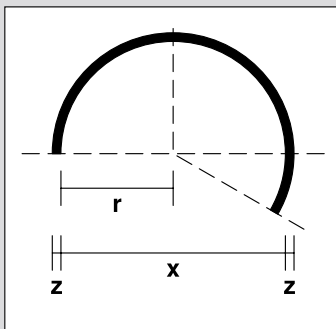

Lieferung und Fertigung von Halbkreisringen aus Edelstahl

Edelstahl-Halbkreisringe werden genau beschnitten geliefert, da zumal eine Profilmachbearbeitung auf Baustellen erfahrungsgemäß schwierig ist.

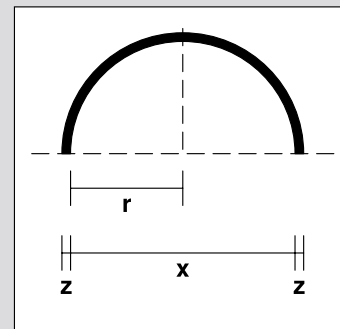

Bei Bauvorhaben mit mehreren Säulen, gleichen sich die Säulendurchmesser in den meisten Fällen nur optisch. Bitte bemessen Sie vor der Bestellung stets alle Säulen einzeln und kennzeichnen Sie diese mit einer Nummer. Eine Anleitung zum genauen Bemessen von Halbkreis-Ringen finden Sie im Internet.

Säulen-Halbkreisringe aus Edelstahl

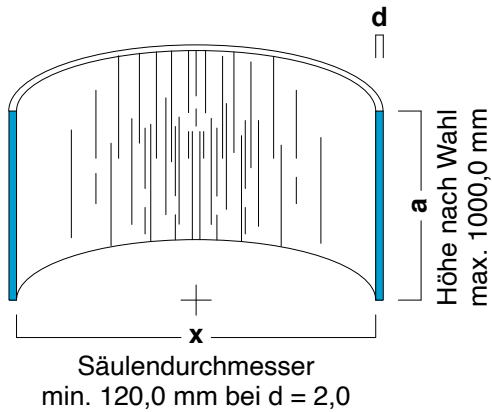

E PK

SR-A-E Abmessungen auf Wunschmaß nach Anfrage.

d 1,0 / 2,0 / 3,0 / 4,0 / 5,0 mm

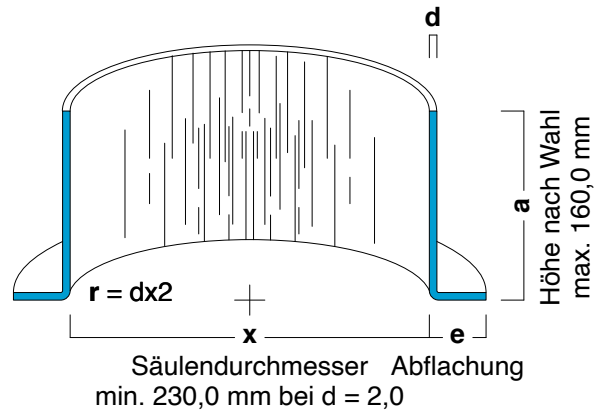

E PK øSB

SR-B-E Abmessungen auf Wunschmaß nach Anfrage.

d 2,0 / 3,0 mm e 10,0 bis 15,0 mm

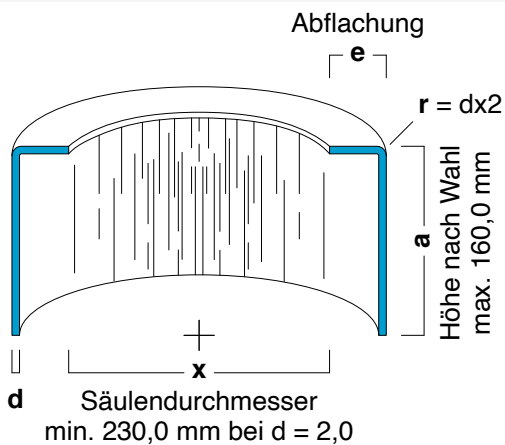

E PK

SR-C-E Abmessungen auf Wunschmaß nach Anfrage.

d 2,0 / 3,0 mm e 10,0 bis 15,0 mm

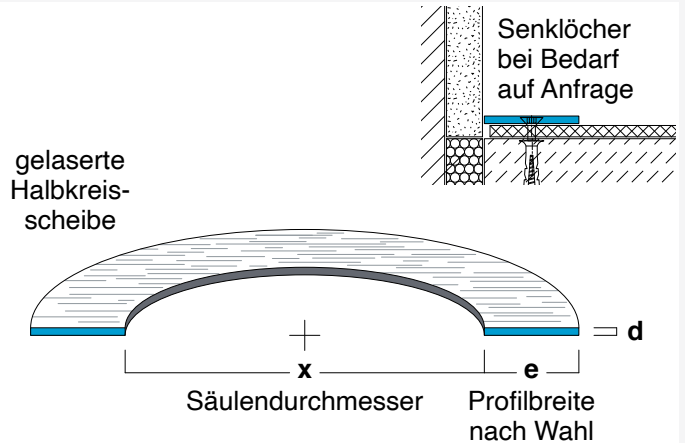

E PK øSB

SR-D-E Abmessungen auf Wunschmaß nach Anfrage.

d 1,0 / 2,0 / 3,0 / 4,0 / 5,0 mm e nach Wahl

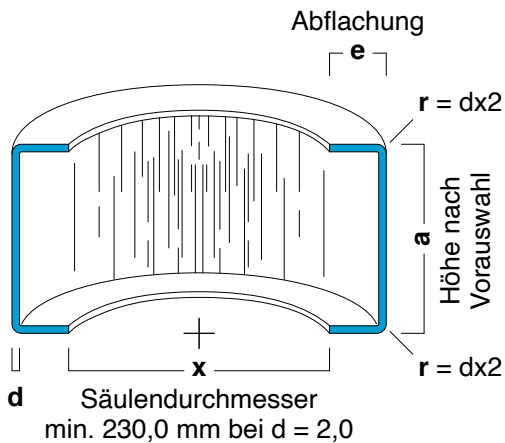

E PK

SR-E-E Abmessungen auf Wunschmaß nach Anfrage.

a 42 / 62 / 82 / 95 / 100 / 120 mm

d 2,0 mm e 10,0 bis 15,0 mm

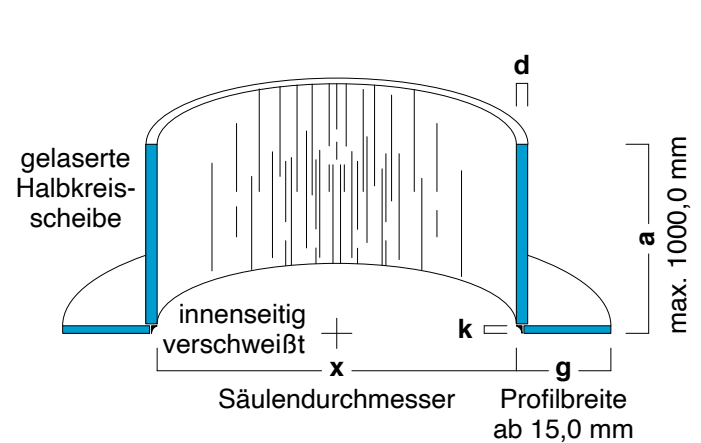

E PK øSB

SR-S-E Abmessungen auf Wunschmaß nach Anfrage.

d 2,0 / 3,0 mm e nach Wahl

Weitere Sonderprofile

Neben unseren klassischen Standard-Profilen entwickelt und fertigt ALU-PLAN® auch „Sonderprofile“ für spezielle Einsatzbereiche. Dabei entwerfen, gestalten und testen wir zusammen mit Architekten und Fachplanern neue Profil-Typen.

Zukunftsweisende Trends – Funktion, Design und Optik – werden in der Entwicklung ebenso berücksichtigt, wie auch neue Bautechniken, Industrie- und Baunormen.

Material / Beschaffenheit

- PB** Aluminium Pressblank
- ELO** Aluminium Eloxiert
- F** Farb-Pulverbeschichtet
- E** Edelstahl fein geschliffen

Materialhinweise siehe **Technische Ergänzungen**

Einbaumöglichkeiten

- AP** Aufgesetzt / Aufputz
- UP** Unterputz (Putz-Mauerwerk)
- US** Unterschnitten (Trockenbau)

Sonderprofile

Wandabschlüsse aus Aluminium und Edelstahl

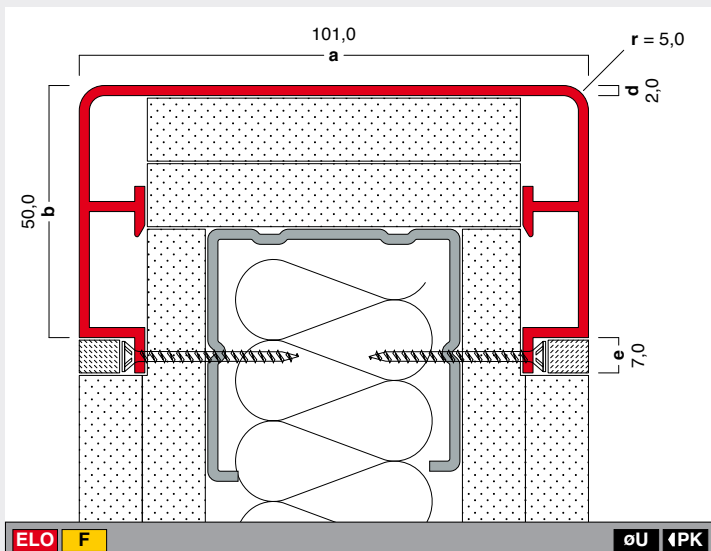

WA-ELO Aluminium-Wandabschluss im Trockenbau

d	2,0 mm
h	4,0 m

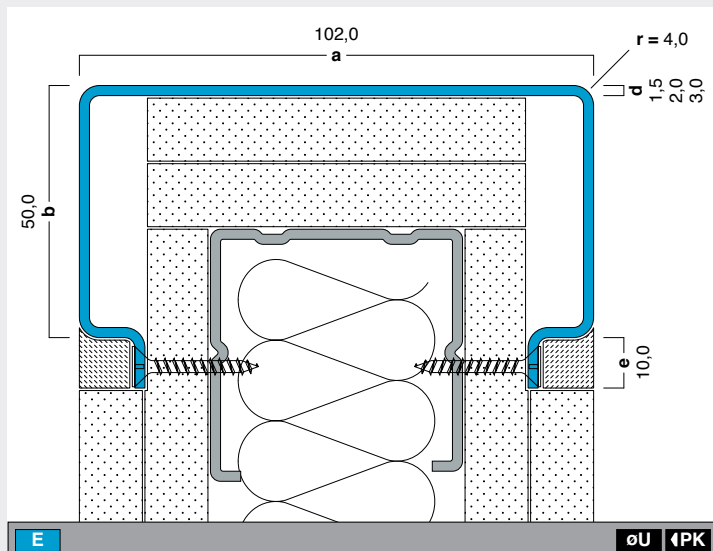

WA-E Edelstahl-Wandabschluss im Trockenbau

d	1,5 / 2,0 / 3,0 mm
h	2,0 / 2,5 / 3,0 m

Abstellwinkel aus Edelstahl

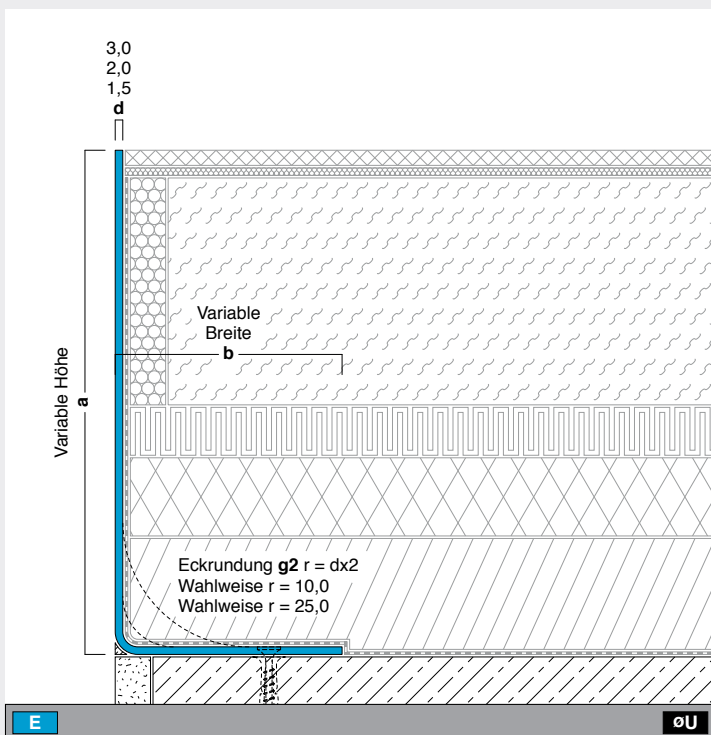

SERIE U Profil-Abmessungen auf Anfrage

d	1,5 / 2,0 / 3,0 mm
---	--------------------

Fortlaufende Sockelleisten als Stufenwinkel für Treppen ohne Untertritt

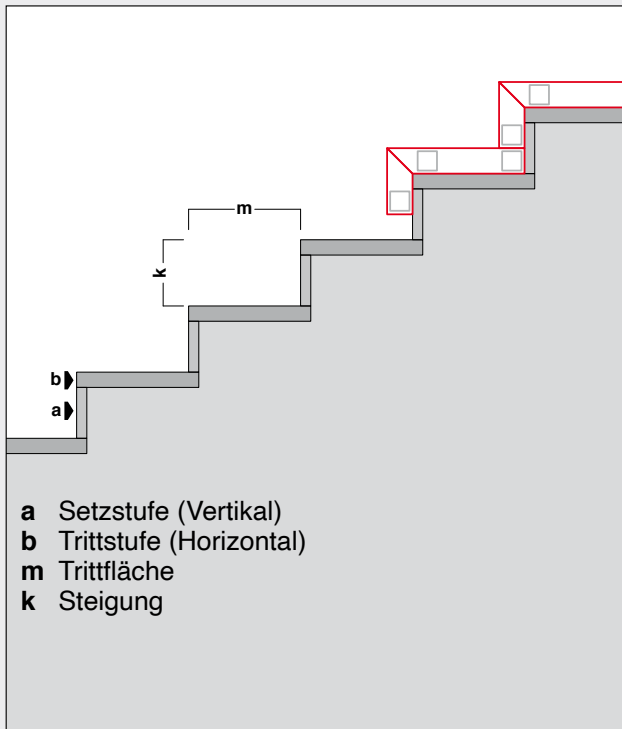

Für Treppen ohne Untertritt können ALU-PLAN® Sockelleisten der Serie G auch Stufenwinkel angefertigt werden. Hierdurch wird die Sockelleiste optisch zwischen den Etagen fortgesetzt. Schlitzte zur aufgehenden Wand werden wie bei der klassischen Montage – als Sockelleiste – verdeckt.

LED-Sockelleisten Kombination

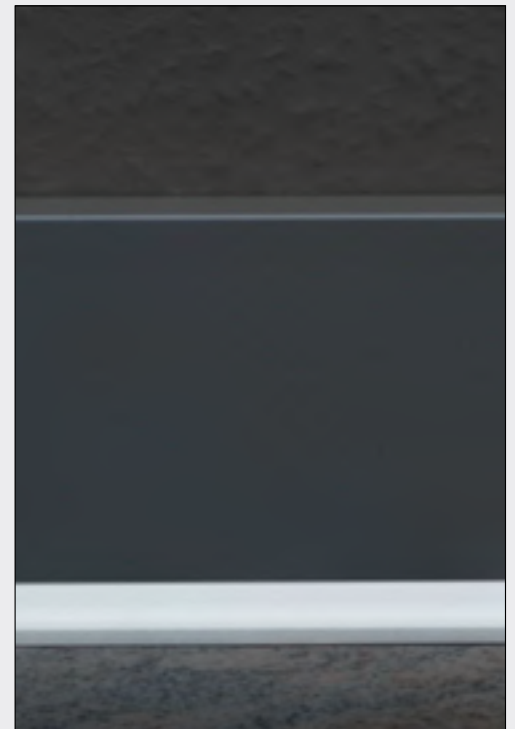
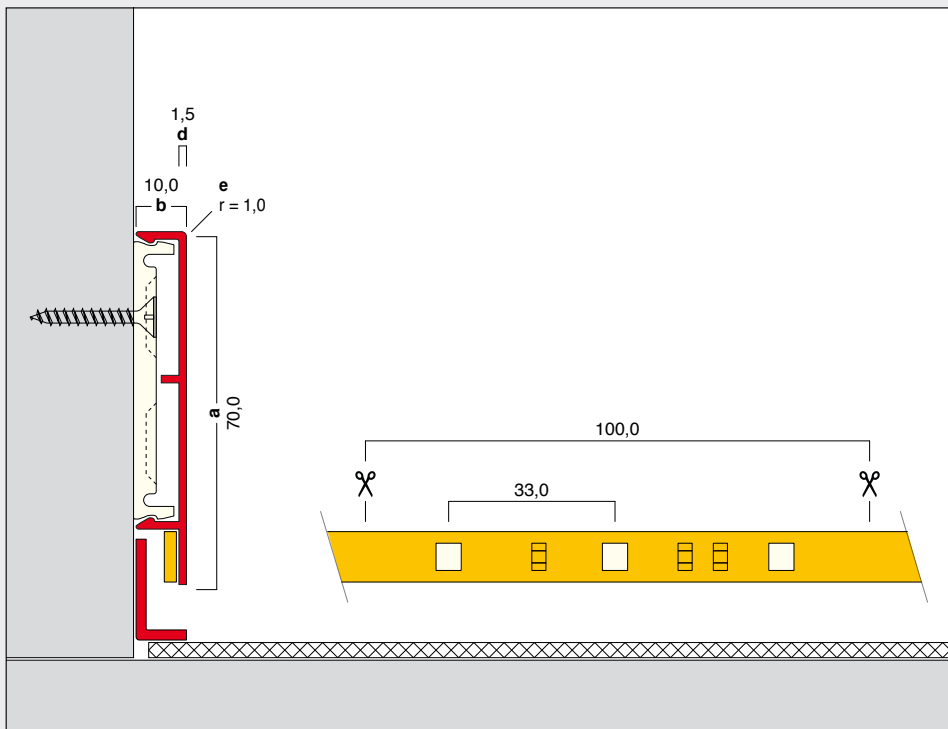

ALU-PLAN® Produkte lassen sich individuell auf Ihre Bedürfnisse kombinieren. Die Abbildung zeigt das Profil G70-10 der Serie G, welches auf ein klassisches L-Profil 20-10-2 gesetzt wurde. Im Inneren kann hier ein LED-Band eingezogen werden wodurch die Sockelleiste bzw. der Sockelleistenabschluss auch zu einer indirekten Beleuchtung wird.

ALU-PLAN®

Zubehör

Montagezubehör Ankleben / Abfugen

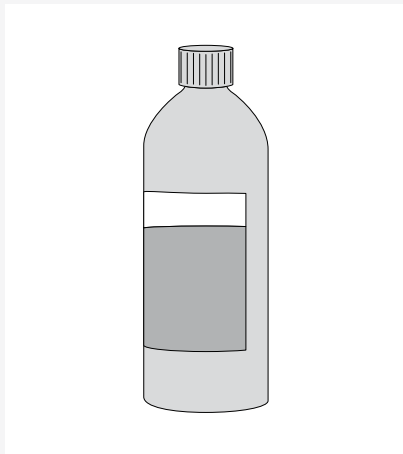

Primer

Bei der Klebmontage von Profilen empfehlen wir - besonders bei pulverbeschichteten Profilen - die Profilrückseite mittels eines Primers vorzubehandeln. Durch die Verwendung des Haft-Primer wird eine adhäsive Grundierung geschaffen, wodurch der Montagekleber besser am Profil haftet.

PRM-F250 – Flasche 250 ml

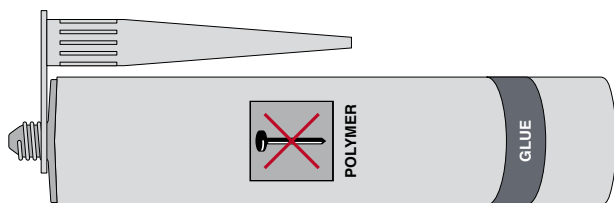

PMK-S78-290 – Weiß – 290ml

PMK-S80-290 – Weiß – 290ml - Starke Anfangshaftung

Polymer Montage-Haftkleber

Zur beständigen Klebmontage von Profilen - an zuvor gereinigten Untergründen - empfehlen wir die Verwendung eines geruchlosen Polymerklebers. Wahlweise mit oder ohne besonders schneller Anfangshaftung.

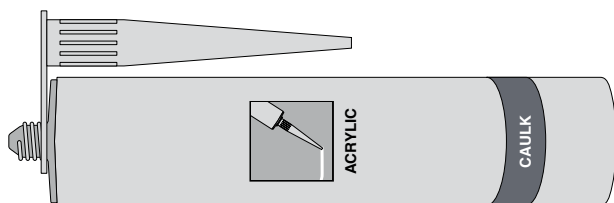

ACYW-290 – Weiß – 290ml

Acryl-Fugendichtmasse

Zum Abfugen von Öffnungen zwischen dem Profil und der aufgehenden Wand, empfehlen wir die Verwendung einer Acryl-Fugendichtmasse für Dicht- und Anschlussfugen.

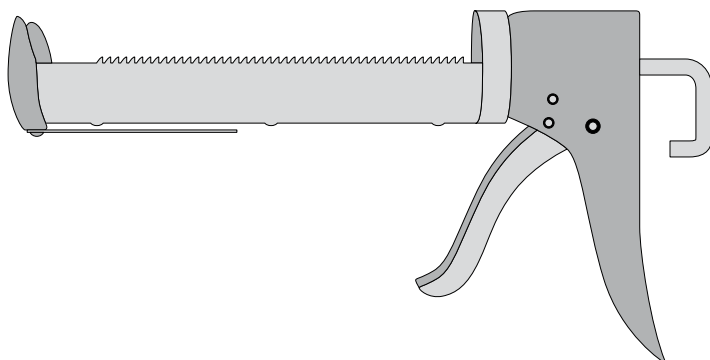

KPZ-A – Kartuschenpistole mit Zahnstange

Kartuschenpistole

Über Zahnstange regelbare Kartuschen-Auspresspistole für Standard-Norm-Kartuschen.

Montagezubehör Anschrauben / Einbringen

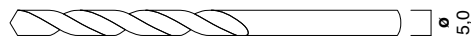

HB-MZB-5

Universal Mehrzweckbohrer HSM

Universalbohrer mit besonderem robusten Bohrkopf
Durchmesser \varnothing 5,0 mm

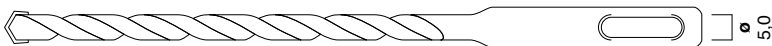

HB-SDS-5

Hammerbohrer SDS Plus

Bohrer für Beton und Mauerwerk mit SDS-Plus
Durchmesser \varnothing 5,0 mm

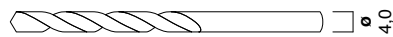

MB-HSS-4

Metall Spezialbohrer HSS

Besonders gehärteter Spezialbohrer
für Edelstahl, Aluminium und Metall
Durchmesser \varnothing 4,0 mm

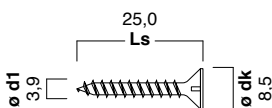

GBS-25-4-8-SK

Gipsbauschraube

3,9 x 25,0 x 8,5
Kreuzschlitz, Senkkopf

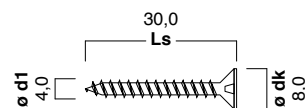

SPS-30-4-8-SK

Spanlattenschraube

4,0 x 30,0 x 8,0
Torx 15, Senkkopf

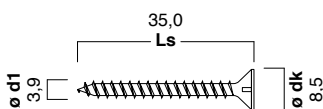

GBS-35-4-8-SK

Gipsbauschraube

3,9 x 35,0 x 8,5
Kreuzschlitz, Senkkopf

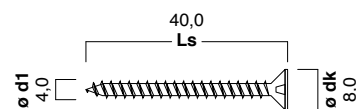

SPS-40-4-8-SK

Spanlattenschraube

4,0 x 40,0 x 8,0
Torx 15, Senkkopf

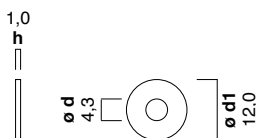

DZR-12-1-4

Distanz-Ring

12,0 x 1,0 – \varnothing 4,3 mm
Abstands-Distanz-Ring
aus Polyamid zur passge-
nauen Ausrichtung der
Profile (z.B. Putzaufbau).

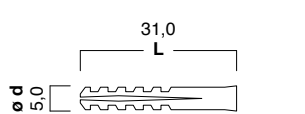

AZD-31-5

Allzweckdübel

für Schrauben \varnothing 4,0 mm
zum Anschrauben der
Profile im Mauerwerk

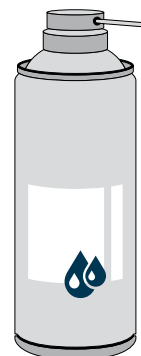

SMT-100 – 100ml

Montage-Schmiermittel

Schmiermittel zum Ein-
bringen von Ober-Profile
(OP) auf Pressblanke
Aluminium Unter-Profile
(UP) oder auf Metall-
Unterkonstruktionen.

Standard-Montageklipse Serie G

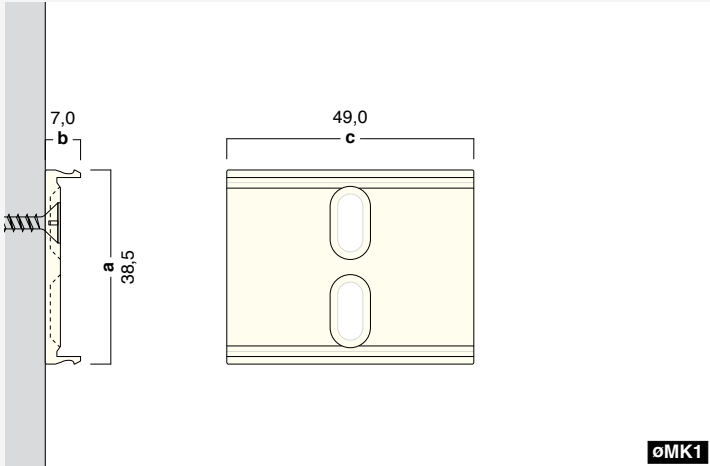

MK1 – 39-7-49 – Montageklipse 1 Serie G

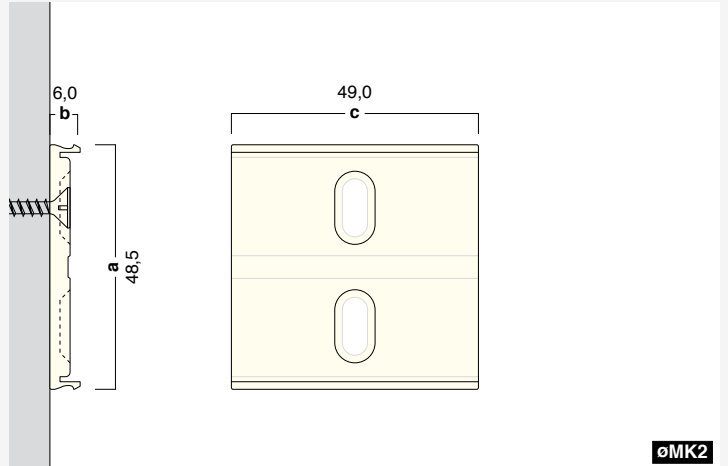

MK2 – 49-6-49 – Montageklipse 2 Serie G

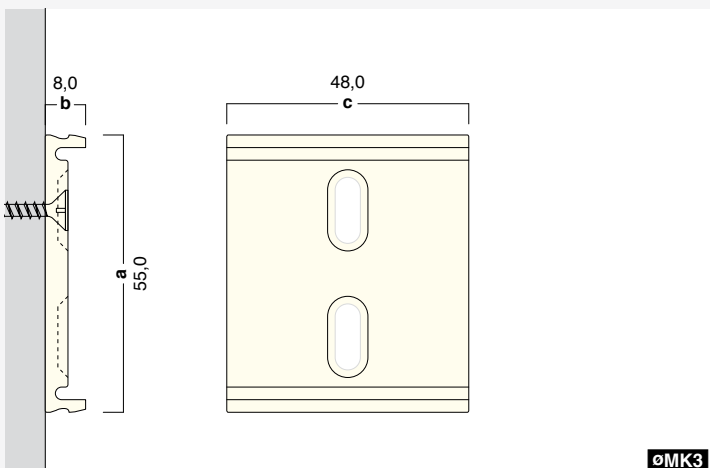

MK3 – 55-8-48 – Montageklipse 3 Serie G

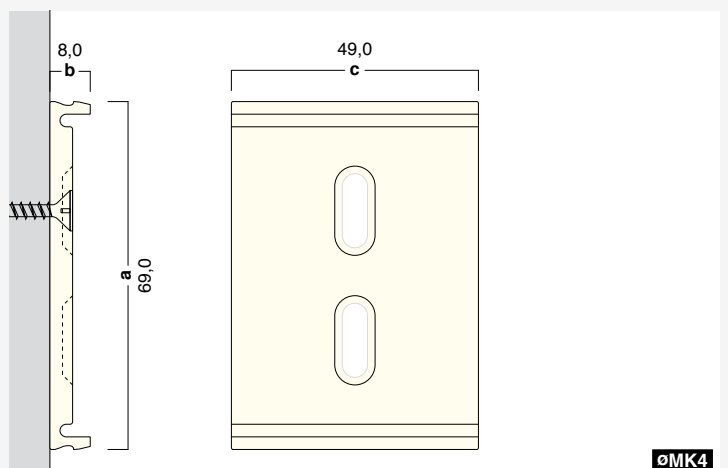

MK4 – 69-8-49 – Montageklipse 4 Serie G

Weitere Montageklipse der Serie G - siehe Internet.

Gummi-Dichtungskeder Serie G

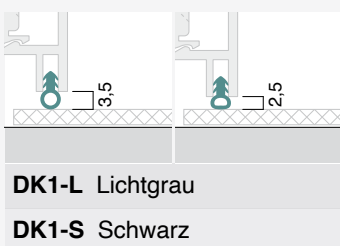

DK1-L Lichtgrau
DK1-S Schwarz

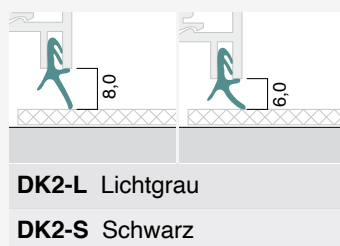

DK2-L Lichtgrau
DK2-S Schwarz

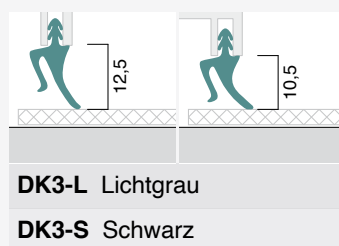

DK3-L Lichtgrau
DK3-S Schwarz

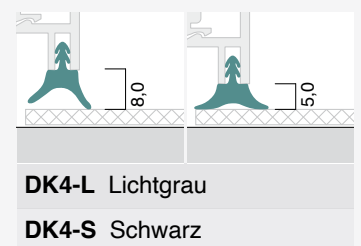

DK4-L Lichtgrau
DK4-S Schwarz

Weitere Gummi-Dichtungskeder - siehe Internet.

Reinigungsmittel / Nachbehandlung Zubehör

Nach der Montage und dem Entfernen von bauseits entstandenem Schmutz – Abwischen von Mörtelrückständen mit Wasser – empfehlen wir eine Erstbehandlung der Profile mit einem dafür geeigneten Reinigungs-, Politurmittel.

Durch den Einsatz des für das jeweilige Profil geeignete Mittel, können Fett-rückstände und Patzer entfernt werden, wodurch die Profiloberfläche in einem reinen, neuen Glanz erscheint. Zudem werden die Aluminium-, Kunststoff- oder Edelstahloberflächen vor Schmutz und Korrosion geschützt.

Die über ALU-PLAN erhältlichen Reinigungsmittel eignen sich auch zur Nachbehandlung der sichtseitigen Profiloberflächen.



Aluminium
Pressblank

Aluminium
Eloxier

Pulverbeschichtete
Profile

Edelstahl

RNG-A

RNG-E

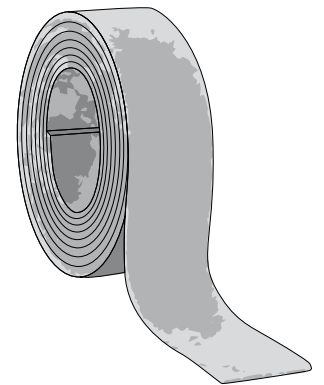

RNG-SV

Schleif-Vlies

Zum Entgraten von frisch zugeschnittenen Profilen wie auch zum Nachbessern von Flecken auf pressblanken Aluminium oder Edelstahl-Profilen.

ALU-PLAN®

Technische Ergänzungen

PB Aluminium Pressblank

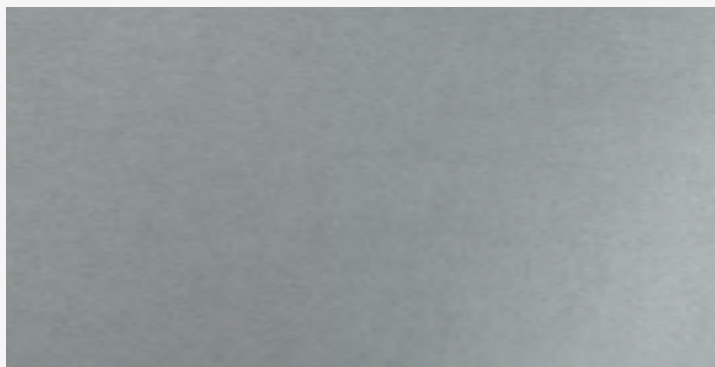

Aluminium Pressblank

Die mit PB gekennzeichneten Profile sind in Aluminium Pressblank lieferbar.

Werkstoff:

Aluminium Pressblank: EN AW-6060T66 (AlMgSi 0,5 F22)

ELO Aluminium Eloxiert

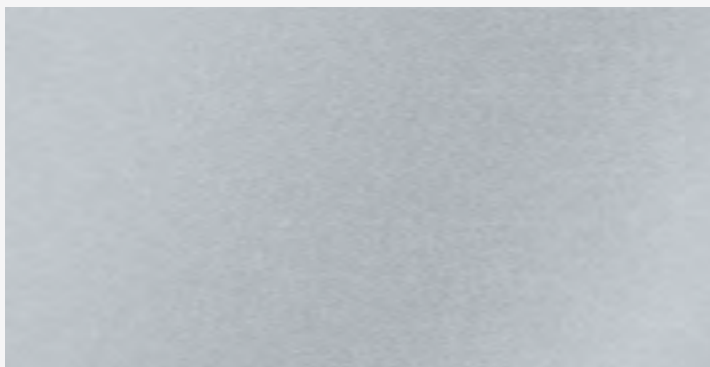

Aluminium Eloxiert*

Die mit ELO gekennzeichneten Profile sind mit einer Naturfarben Eloxierung lieferbar.

Standard Eloxierung:

Naturfarben eloxiert E6/ VOA EV1
DIN 174 / EN 12020 / DIN 17615 / EN 755,
Eloxierung nach DIN 17611

Alternative Eloxierungen:

E6 / EV2-H (Hell)
E6 / VOA VOA EV3-H (Hell)
E6 / VOA EV3-D (Dunkel)
E6 / EURAS C31-H (Hell)
E6 / EURAS C31-D (Dunkel)
E6 / EURAS C32-H (Hell)
E6 / EURAS C32-D (Dunkel)
E6 / EURAS C33-H (Hell)
E6 / EURAS C33-D (Dunkel)
E6 / EURAS C34-H (Hell)
E6 / EURAS C34-D (Dunkel)
E6 / EURAS C35

*** Eloxal-Kontaktstellen**

Eloxierte Profile weisen an Profilen Kontaktstellen von ca. 2,0 cm Breite auf, welche im Zuge der Montage beschnitten werden müssen.

Bemusterung



Format, Optik und Funktion? Wir lassen Sie bei der Profilauswahl nicht allein und empfehlen Ihnen sämtliche Profile stets zu bemustern!

Bitte beachten Sie:

Abbildungen von Profilen wie auch Abbildungen von Profildaten (Bilder) können vom Original abweichen. Bei abweichenden Standardprofilen sind die Profile stets vor der Produktion zu bemustern!

E Edelstahl



Edelstahl

Die mit E gekennzeichneten Profile sind in geschliffenen Edelstahl-Oberflächen lieferbar.



K240 - geschliffen



K320 - fein geschliffen

Werkfertigung:

Edelstahl: 1.4301 (V2A)

Auf Anfrage:

Edelstahl: 1.4404 oder 1.4571 (V4A)

F Farb-Pulverbeschichtet



Farb-Pulverbeschichtung

Die mit F gekennzeichneten Profile sind wahlweise mit einer Pulverbeschichtung lieferbar.

Mögliche Pulverbeschichtungsfarben:

DB-Farben 701 / 702 / 703 (Perlglimmer-Farben)

RAL Karte K7 / GZ 632

Glanzgrad ISO 2813 65-85 R/60°

Auf Anfrage:

NCS-Farben

Bitte beachten Sie:

Bei pulverbeschichteten Profilen (z.B. L-Profile) die nicht als Sockelleisten eingesetzt werden, muss im Auftragsfall explizit auf die Einbausituation bzw. Farbseite hingewiesen werden, da die Profile aus Kostengründen nicht beidseitig vollflächig beschichtet werden!

GSB Gütegemeinschaft Stückbeschichtung



Gemäß GSB Gütegemeinschaft für die Stückbeschichtung von Bauteilen. Prüfung der Beschichtung der Bauteile, visuelle Prüfung der Oberfläche:

Die Beurteilung des dekorativen Aussehens der Oberfläche hinsichtlich Einheitlichkeit von Farbton und Struktur hat ohne Hilfsmittel, für Innenbauteile in einem Abstand von 3,0 m, zu erfolgen. Alle Proben müssen in Glanz, Farbe und Struktur grundsätzlich übereinstimmen.

Für die Beurteilung der Beschichtungsqualität sind Untergrundunebenheiten, wie z.B. Kratzer, Schleifspuren, Korrosionsnarben und Schweißnähte ohne Bedeutung.

Zeichnungsangaben / Legende

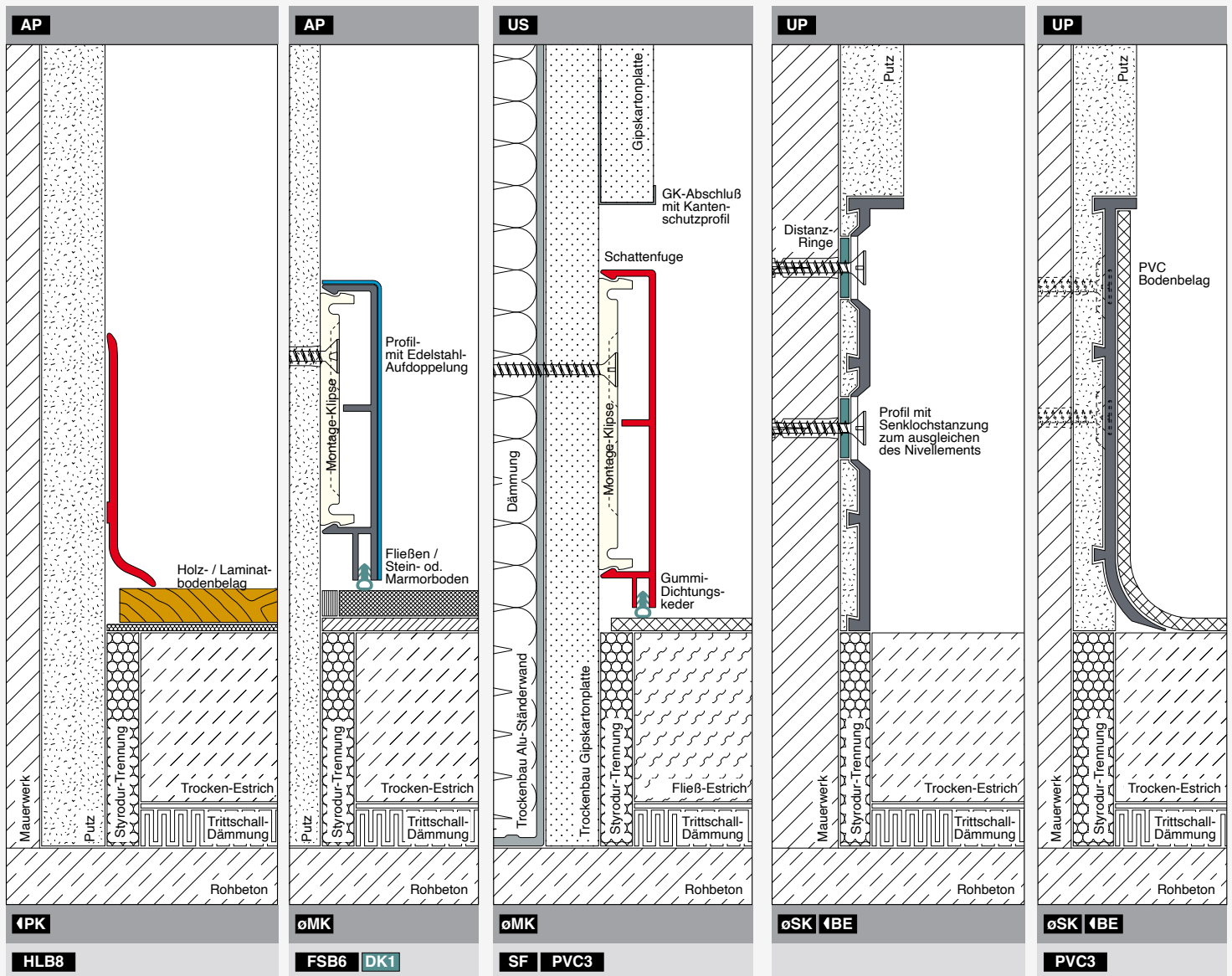

Montage-Kennzeichnungen

- PK** Profil oder Profilaufgabe Ankleben
- S** Profil Anschrauben
- oMK** Anschrauben mittels Montageklipse
- oSB** Anschrauben in Senklochbohrungen
- oSK** Anschrauben in Senklochstanzungen
- oU** Anschrauben im U-Steg
- oUP** Anschrauben des Unterprofils UP
- oOP** Einbringen des Oberprofils OP
- IBE** Bodenbelag / -einlage An- bzw. Einkleben

Zusatz-Kennzeichnungen

- PVC** PVC-Boden
- HLB** Holz- / Laminat Boden
- FSB** Fliesen-Stein-Boden / Marmor
- TPB** Teppich-Boden
- FWB** Fliesen-Wand-Belag
- RF** Rückseitige Profil-Riffelung
- SF** Schattenfuge
- DK** Gummi-Dichtungskeder

Beigefügte Zahlen kennzeichnen die jeweilige Stärke des Belages.

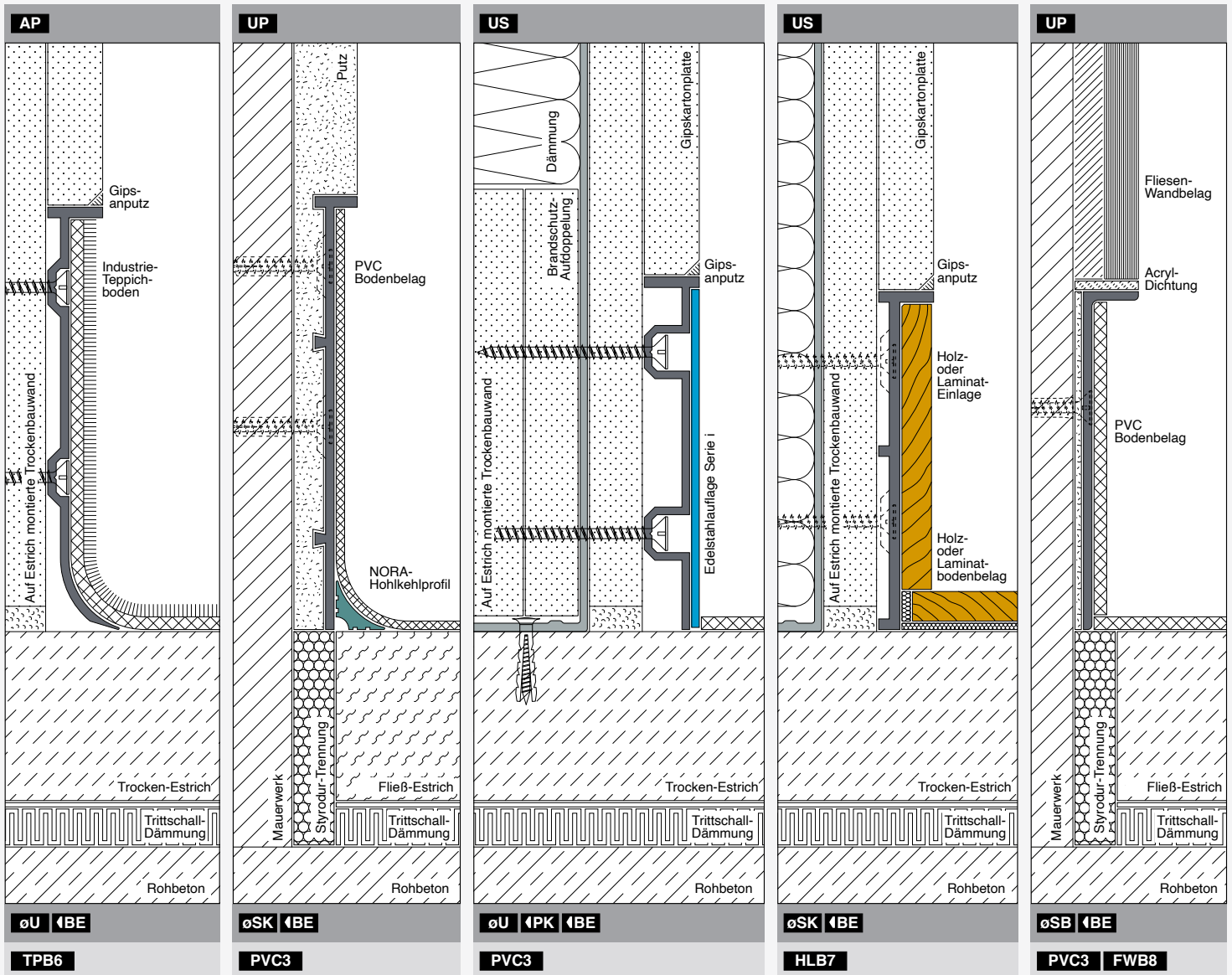

Montagehinweis

Bitte beachten Sie bereits bei der Auswahl bzw. Planung unsere im Internet zur Verfügung gestellten Montagehinweise zum jeweiligen Profil.

Ferner beraten wir Sie gerne zum jeweiligen Produkt, angepasst an ihre Einbaumöglichkeiten.

Einbau-Kennzeichnungen

- AP Aufgesetzt / Aufputz**
Die mit AP gekennzeichneten Profile werden wahlweise aufgesetzt auf Mauerwerk oder auf Trockenbauwänden montiert.
- UP Unterputz**
Die mit UP gekennzeichneten Profile werden Unterputz im Wand-Mörtelputz montiert.
- US Unterschnitten**
Die mit US gekennzeichneten Profile werden in doppelbeplankten Trockenbauwänden „unterschnitten“ montiert.



Diverse Profile können mitunter auch in unterschiedlichen Einbauvariationen montiert werden.

Die Pfeilkennzeichnung weist hier auf die bevorzugte, im Regelfall verwendete Einbauvariante.

Notizen

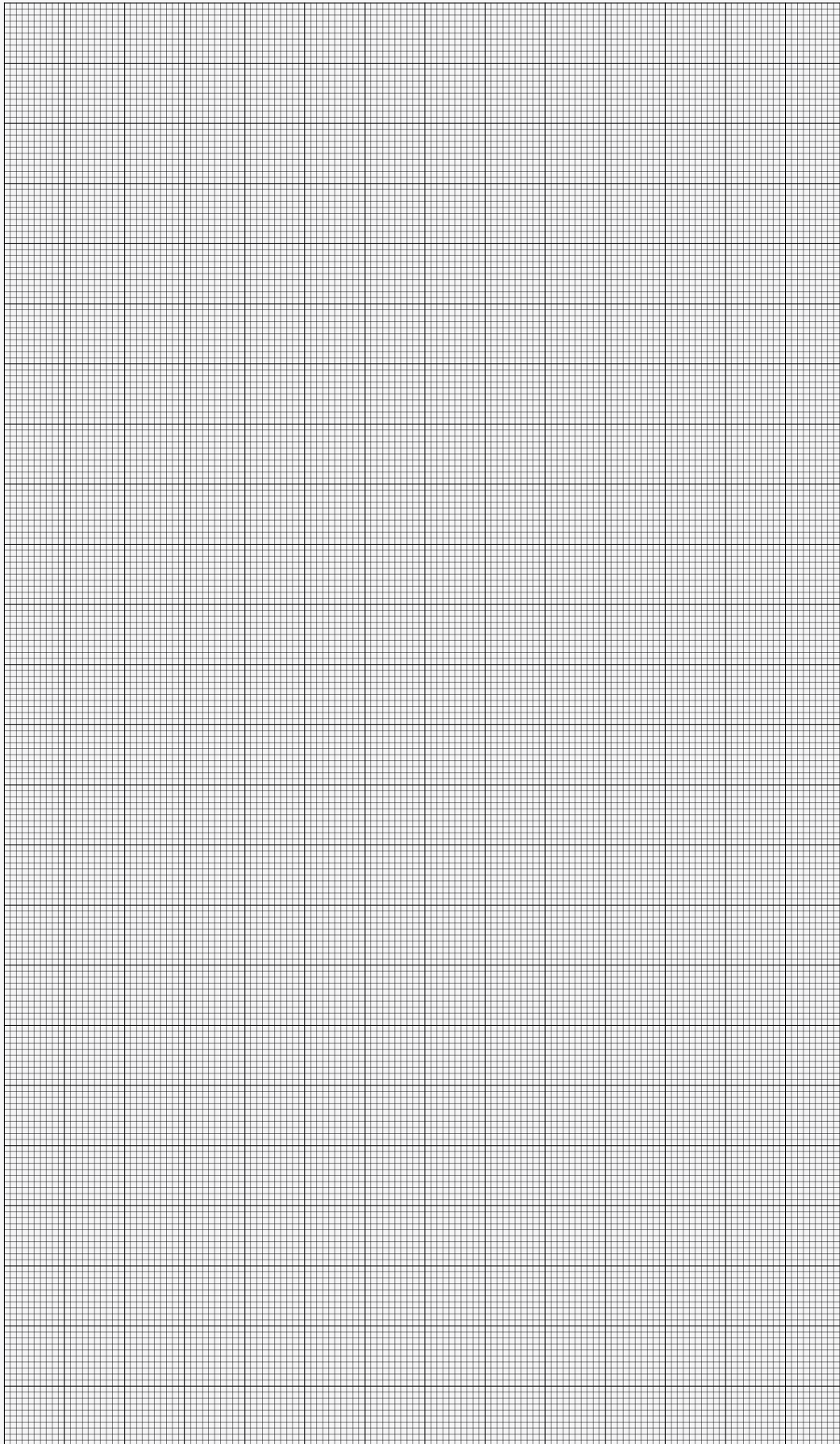

a = _____ mm
Höhe

b = _____ mm
Breite (Schenkelmaß)

c = _____ m
Länge

d = _____ mm
Stärke

r = _____ mm
Radius

ALU-PLAN®

ALU-PLAN® GmbH

Hohe Straße 7

D-92245 Kümmersbruck

Germany

Telefon: +49 (0)9624 92 234 345

E-Mail: info@alu-plan.de

Internet: www.alu-plan.de

Stand: 12/2022